



Equipamientos

La ergonomía, es la palabra clave en la distribución moderna de una cocina. Kesseböhmer, lleva toda una vida liderando los conceptos de la funcionalidad, calidad y percepción de marca de nivel que ayuda a prestigiar las cocinas más innovadoras.

Aplicaciones como el afamado rinconero Lemans o la columna Tandem, son solo algunos ejemplos de cómo el almacenamiento, no solo puede llegar a ser funcional, sino además bello.

En DB GROUP, siempre hemos apostado por las mejores marcas e Inoxa es otra de ellas.

El éxito de esta firma italiana de dilatada trayectoria, se podría definir como competitividad.

Amplísimas gamas de herrajes de todo tipo de medidas, opciones y soluciones, que garantizan el perfecto funcionamiento de un extraíble.

Hacemos del Interiorismo nuestra pasión. Convertimos tus cocinas en inteligentes.

 **dbgroup**[®]
we are all one

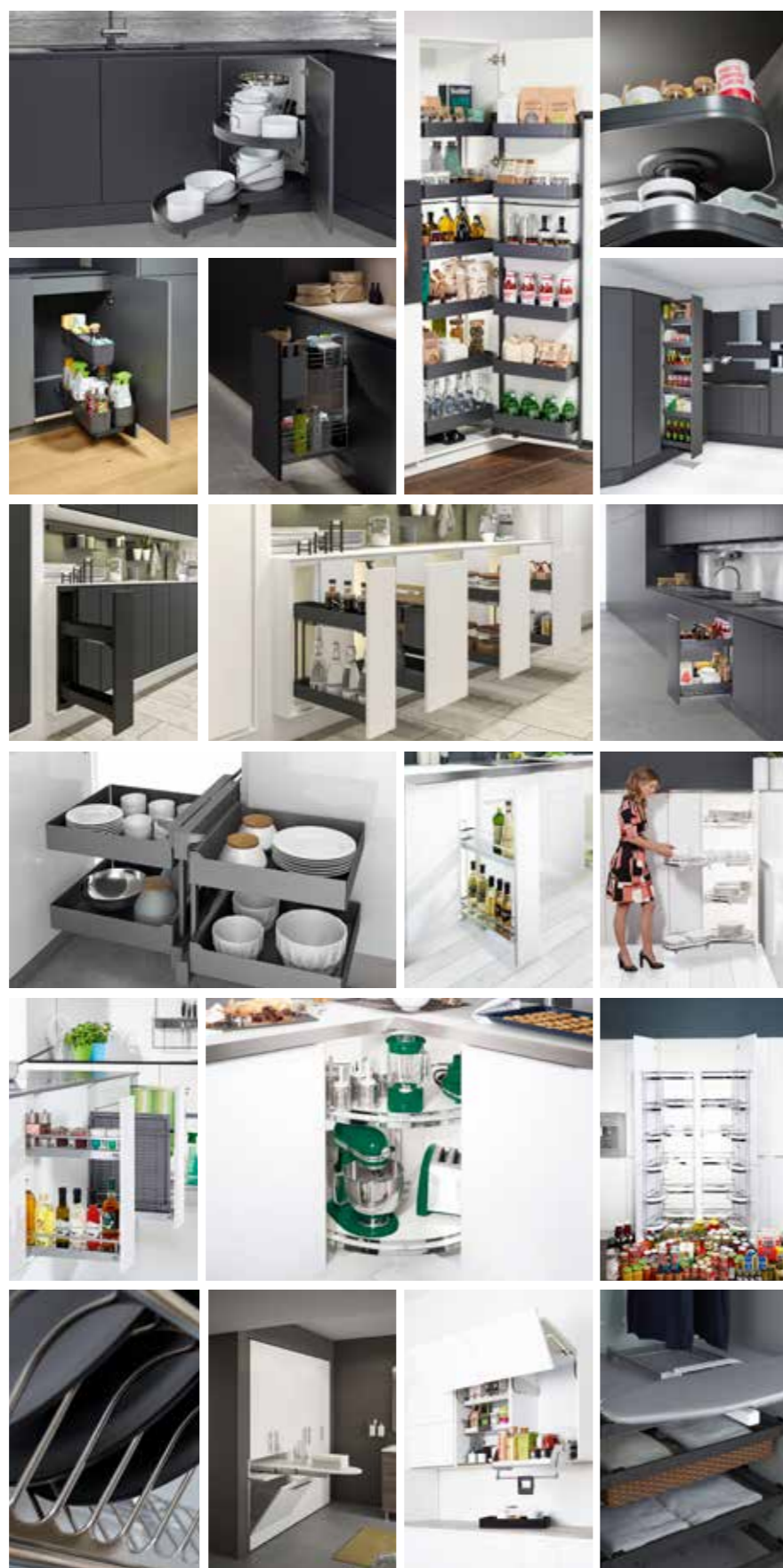

Serie Pure

LeMans II	263
Torno giratorio 3/4	265
Tandem II	269
Tandem Side (mueble columna)	271
Dispensa 90	273
Dispensa junior III	275
Tandem Side (mueble bajo)	277
TurnMotion II	279

K-Line

K-Line 15 3DX	281
K-Line Base	283
K-Line Panero	284
K-Line Base (suplemento H80)	285
Cooking Agent antracita	287
Cleaning Agent antracita	289
K-Line Side	295

Cesta varilla / Arena Classic / Arena Silver / Arena Style

LeMans II	303
Magic Corner	305
Revo 90°	307
Torno giratorio 3/4	308
Media Luna	309
Tandem	313
Convoy Lavido	317
Dispensa 90	321
Extraíbles 15 cms	323
Comfort II	325
Dispensa junior III	327
Portero III	329

Serie Gold

Set columna cleaning system	333
Estructura - Cestas columna	335
Extraíble 15 cms / Extraíble 2 cestas -3 cestas	337
Extraíble botellero panero	339
Cestos multiusos	341
Salvasifón extraíble	342
Escurreplatos extraíble	343
Dinamic Corner	344
Girevole	345
Hidden Corner	347
Compact Hyper	349

Serie Quadro

Extraíble minibotellero / Extraíble botellero panero	353
Extraíble botellero 2 cestas	355

Serie Ottocento

Extraíble minibotellero	359
Extraíble botellero 3 cestas / Extraíble botellero panero	361

Mueble alto

iMove	365
Escurreplatos 701	366
Escurreplatos 702	367
Escurreplatos laminado acero inox	369
Equipamiento de mueble	371
Portacopas cromo / Portacopas negro mate	373

Lavado

Cesta de ropa extraíble / Cesta de ropa abatible	377
Basket	379
Lavanda	381
Tabla de planchar Prua Lift / Tabla de planchar Prua	383
Tabla de planchar Rotante	385
Escalera Eleva	387



La Verdadera **Calidad** se crea sólo por la **Consulta.**

Suave, Armonioso, Sistemas que deslizan sin ningún esfuerzo
Arena, ClickFixx, Synchronatic, SoftStopp, SoftStopp Plus
Elegante, Exclusivo ganador de prestigiosos premios
Soluciones que provocan emociones en su cocina
Acabados diferentes que se convierten en diseño
Sueños cumplidos a merced de sus anhelos!

DECLÁSICO A MODERNO

ALA HORA DE ADQUIRIR UNA NUEVA COCINA, Y SU EQUIPAMIENTO INTERIOR, CADA VEZ SE LE DA MÁS IMPORTANCIA AL DISEÑO Y LA ESTÉTICA.



Esto significa que la función y la estética deben ir a la par en el interior de la cocina.

Nuestras variantes de equipamiento ARENA classic, ARENA style, ARENA pure y las cestas de rejilla se utilizan tanto en los muebles columna como en los muebles bajos y rinconeros.

Todas las variantes de ARENA ofrecen una función óptima, una estética elegante y un aprovechamiento máximo del espacio, gracias a la barandilla colocada en la parte exterior de la bandeja.



CESTAS DE VARILLA

TRANSPARENTES Y ESTABLES



LAS CESTAS METÁLICAS DE KESSEBÖHMER SE HAN CONVERTIDO EN UN VERDADERO CLÁSICO.

Combinan las ventajas de la transparencia con una gran estabilidad.

Con la galvanización y el recubrimiento de polvo de las cestas de rejilla que realizamos en nuestras instalaciones, se consigue una superficie que es exponente de la incomparable calidad de Kesseböhmer.

ARENA CLASSIC

DISEÑO CLÁSICO PARA COCINAS MODERNAS



CON ESTE EXCELENTE LENGUAJE DE FORMAS Y MATERIALES, LA COCINA GANA EN VALOR

DESDE SU INTERIOR. La elegante barandilla se integra perfectamente en la base de madera y se adapta tanto a las bandejas redondas como a las rectangulares. La disposición de la barandilla en el borde exterior de la bandeja también permite aprovechar toda la superficie para colocar objetos, obteniendo una objetiva optimización del espacio.

ARENASILVER

PRESERVANDO LAS CARACTERÍSTICAS PRINCIPALES

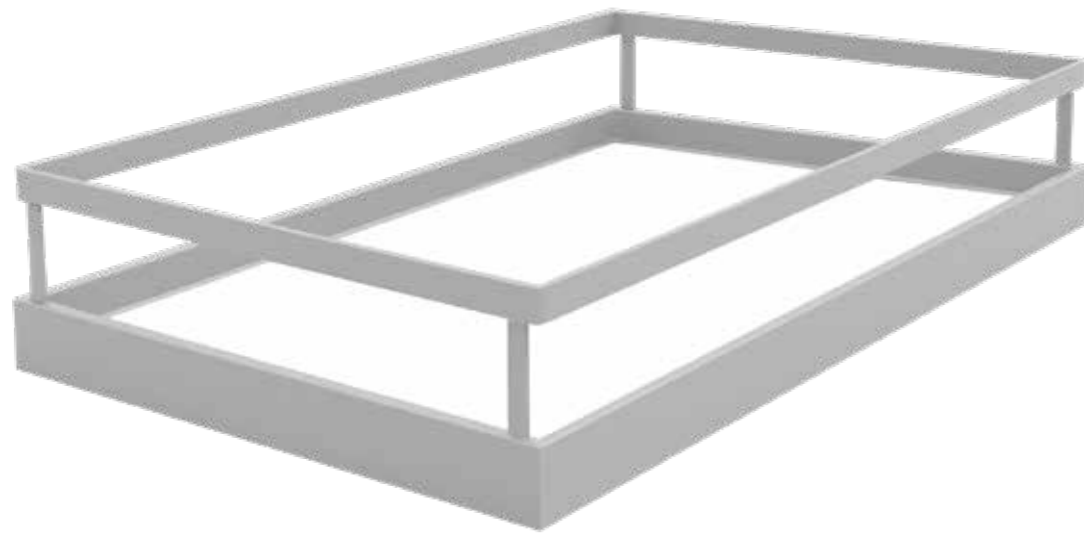

ARENA STYLE SILVER, HACE REFERENCIA A UNA CONCRETA GAMA DE KESSEBÖHMER EN LA QUE SIEMPRE PARTIENDO DE LA VARILLA PLANA, LA PARTE METÁLICA NO ESTÁ CROMADA, SI NO REVESTIDA CON PINTURA EPOXI GRIS METALIZADA.

ESTO CONFIERE UN ASPECTO FRESCO QUE EN OCASIONES SE INTEGRA MEJOR A LA ESTÉTICA GENERAL DE LA COCINA.

ARENASTYLE

DISEÑO CON UNA FABRICACIÓN PERFECTA



LA CARACTERÍSTICA PRINCIPAL DE SU DISEÑO ES LA BARANDILLA DE CINTA PLANA QUE ENMARCA EL FONDO Y LA BALDA. El efecto de líneas rectas en todo el equipamiento interior de los muebles armoniza especialmente con cocinas modernas y aporta valor añadido a los espacios interiores en la cocina. Su excelencia ha sido reconocida por premios internacionales de diseño como el Reddot Design Award.



//ARENAPURE

LA EVOLUCIÓN DEL INTERIORISMO



TRAS TODO ESTE TIEMPO, LLEGA LA NUEVA GENERACIÓN "ARENA PURE". UN CONCEPTO MARCADO POR EL MINIMALISMO, LA SOBRIEDAD Y LA ELEGANCIA, QUE MÁS QUE NUNCA, HACEN DE ESTA SERIE, SIGNO DE DISTINCIÓN DE LA MARCA.

Un vanguardismo estético, que se combina a la perfección con la calidad histórica de Kesseböhmer, dando consigo un binomio ganador, que pone de relieve el éxito de un líder. Todos los productos Arena Pure, están fabricados con la prestigiosa tecnología Arena, que garantiza con respecto a otras opciones del mercado, una mayor capacidad de carga y una perfecta estanqueidad, conferida por su contrastada unión entre perfil metálico y suelo de madera.

K-LINE

CALIDAD AL ALCANCE DE TODOS

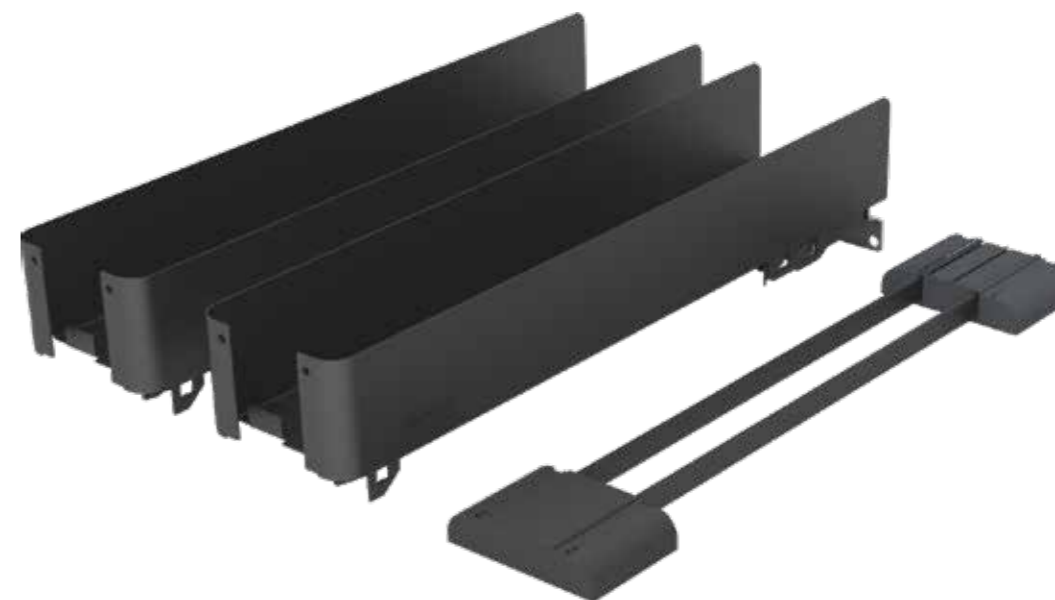

KESSEBÖHMER REVOLUCIONA UNA VEZ MÁS EL INTERIORISMO, EN ESTA CASO CON LA GAMA K LINE. Toda una línea de interiorismo fabricada en acero plegado en acabado antracita, de estética minimalista y que se alinea perfectamente con la estética de los perfiles finos de cajón más actuales. Las bases van provistas de un protector que reduce la sonoridad a la apertura y cierre del cesto y los mismos se suministran desmontados para una óptima gestión de la logística.

ARENAPLUS ANTIDESLIZANTE

BIENVENIDOS A LA COCINA SILENCIOSA.



Kesseböhmer desarrolló el especial recubrimiento de fondo ARENA Plus que impide que las ollas y sartenes, vajilla y alimentos se deslicen cuando se extrae o gira un herraje. Todas las bandejas ARENA se suministran con el recubrimiento antideslizante.



ARENAplus
antideslizante



KT
&B

SOFTSTOPP SOFTSTOPPLUS SOFTSTOPPRO

AMORTIGUACIÓN SUAVE Y SILENCIOSA EN CIERRE Y EN SALIDA



SoftStopp, SoftStoppPlus & SoftStoppPro ofrecen la mejor combinación como sistema de amortiguación de alto rendimiento en muebles diseñados para soportar cargas elevadas.

La gama SoftStopp armoniza las secuencias de movimiento. SoftStopp amortigua el cierre.

SoftStoppPlus significa: cierre amortiguado y autocierre.

SoftStoppPro añade la apertura amortiguada, al cierre amortiguado y autocierre.



SYNCHROMATIC

EL NUEVO ESTÁNDAR PARA UN CIERRE PERFECTO EN UNA COCINA AJETREADA



Este innovador sistema de sincronización se asegura de que los segmentos de la guía siempre se alineen automáticamente en la posición "cero" independientemente de si el extraíble se abre total o parcialmente.

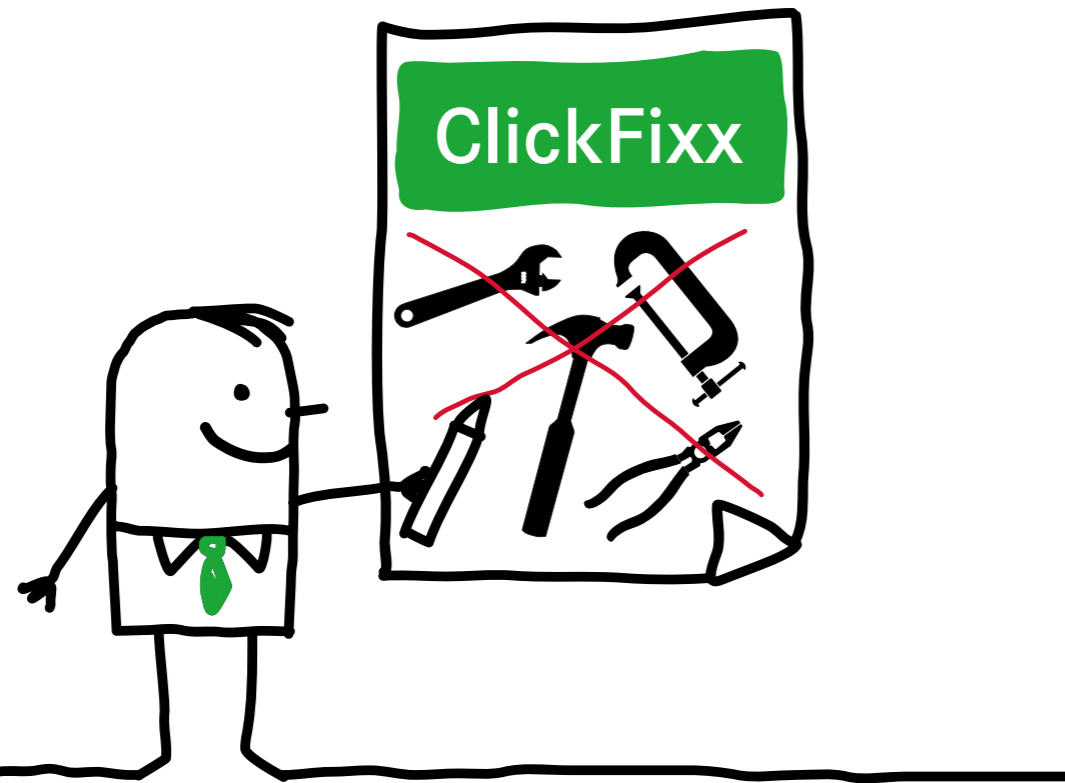

CLICKFIXX

HACEMOS QUE EL MONTAJE SEA MÁS RÁPIDO Y MÁS SENCILLO

Es sencillo y rápido. El nuevo sistema ClickFixx para Convoy, Dispensa, Lemans II, MagicCorner, Revo 90° etc.. reduce tiempos de montaje y garantiza un alto estándar. Tanto el panel frontal como el conector del bastidor se conectan rápidamente y sin herramientas. Solamente es necesario un destornillador para hacer el ajuste final.

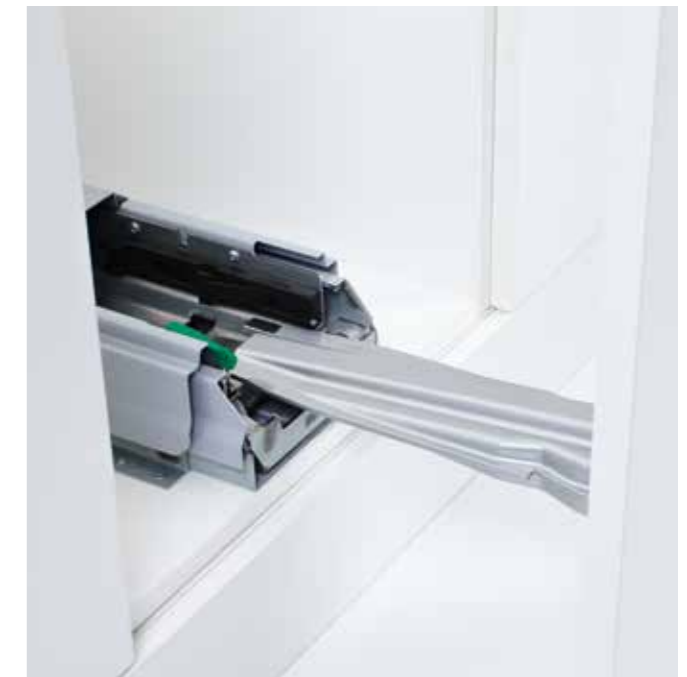



**//ARENAPURE
&
K-LINE**



ARENA pure

// Trayectoria de éxito





Zertifikat

Prüfungsnorm **ISO 9001:2015**
Zertifikat-Registrier-Nr. **01 100 1400579**

Unternehmen: **Kesseböhmer Holding KG**
Mindener Str. 208
49152 Bad Essen
Deutschland
mit den Standorten gemäß Anlage



Geltungsbereich: Entwicklung, Herstellung und Vertrieb von Beschlägen, Tischgestell- und Entertainmentssystemen für die Möbelindustrie sowie Caravanmöbeln, Warendisplays, Automobilteilen und Industrieprodukten

Durch ein Audit wurde der Nachweis erbracht, dass die Forderungen der ISO 9001:2015 erfüllt sind.

Gültigkeit: Dieses Zertifikat ist gültig vom 10.09.2021 bis 09.09.2024. Erstzertifizierung 1995

27.09.2021

Handwritten signature
TÜV Rheinland Cert GmbH
Am Grauen Stein · 51105 Köln

www.tuv.com IAF DAKKS TÜVRheinland® Genau. Richtig.

Anlage zum Zertifikat

Prüfungsnorm **ISO 9001:2015**
Zertifikat-Registrier-Nr. **01 100 1400579**

Nr.	Standort	Geltungsbereich
/01	c/o Kesseböhmer Holding KG Mindener Str. 208 49152 Bad Essen Deutschland	Entwicklung, Herstellung und Vertrieb von Beschlägen, Tischgestell- und Entertainmentssystemen für die Möbelindustrie sowie Caravanmöbeln, Warendisplays, Automobilteilen und Industrieprodukten
/02	c/o Kesseböhmer GmbH Mindener Str. 208 49152 Bad Essen Deutschland	Vertrieb von Beschlägen, Tischgestell- und Entertainmentssystemen für die Möbelindustrie sowie Caravanmöbeln und Industrieprodukten
/03	c/o Kesseböhmer Beschlagssysteme GmbH & Co. KG Mindener Str. 208 49152 Bad Essen Deutschland	Entwicklung und Herstellung von Beschlägen, Automobilteilen und Industrieprodukten
/08	c/o Kesseböhmer Automotive GmbH Mindener Str. 208 49152 Bad Essen Deutschland	Vertrieb von Automobilteilen und Industrieprodukten

27.09.2021

Handwritten signature
TÜV Rheinland Cert GmbH
Am Grauen Stein · 51105 Köln

Seite 1 von 1

www.tuv.com TÜVRheinland® Genau. Richtig.

ARENA pure

// Garantía

Todos los productos ARENA PURE, están fabricados con la prestigiosa tecnología Arena, que garantiza con respecto a otras opciones del mercado, una mayor capacidad de carga y una perfecta estanqueidad, conferida por su contrastada unión entre perfil metálico y suelo de madera.

El concepto original Arena, exclusivo y patentado.



ARENA pure

// Características de la serie

- Para los cestos cuadrados se emplea acero perfilado de alta resistencia con base de madera. Para los cestos con formas no cuadradas, se emplea perfil de aluminio en combinación con la base de madera para la obtención de un óptimo acabado. (exclusivo para toda la serie Pure).
- Revestimiento Arena antideslizante (exclusivo para toda la serie Pure).
- Alta durabilidad y resistencia obtenida mediante test de laboratorio que consigue cestos duraderos, de calidad y sostenibles.



ARENA pure // Design

- La nueva gama Arena Pure, encaja a la perfección en los diseños de cocina actuales. Aportando interiormente el concepto minimalista, de formas rectas y curvas, con acabados oscuros que se integran de forma natural con el resto de elementos del espacio.



GEOMETRIES

ARENA pure





LeMans II

El valor del original



VISIBILIDAD TOTAL

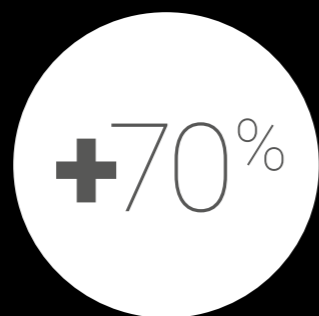

MÁXIMO APROVECHAMIENTO



ÁNGULO DE APERTURA 85°



MOVIMIENTO EMOCIONAL



CAPACIDAD DE CARGA
25 Kg. por Bandeja

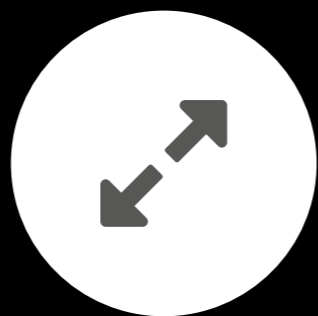

REGULABLE EN ALTURA



Con una capacidad de carga de 25 Kg. el módulo LeMans es inmensamente robusto.

Incluso con una carga máxima, el deslizamiento y amortiguación del LeMans es suave y silencioso.



LeMans II

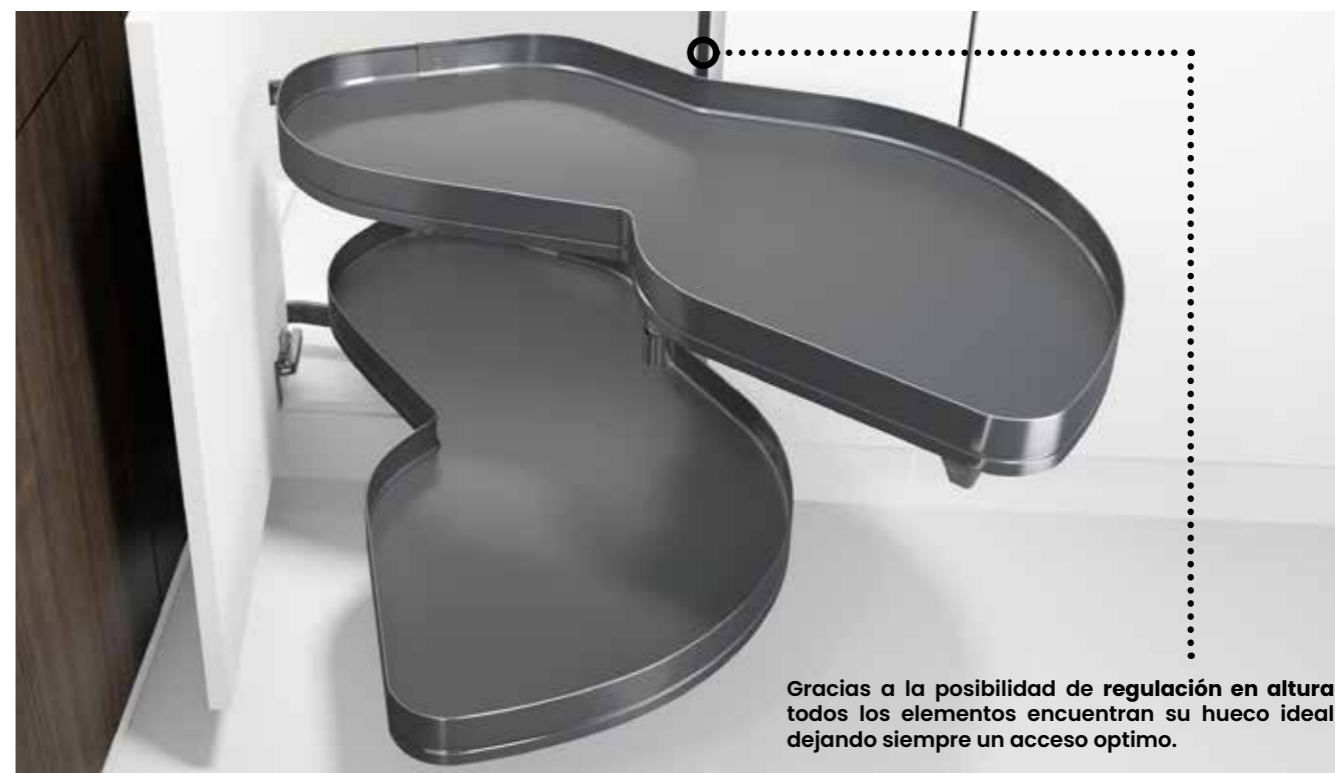

Gracias a la posibilidad de regulación en altura todos los elementos encuentran su hueco ideal dejando siempre un acceso óptimo.

LEMANS II PURE

NOVEDAD
dbgroup

ClickFixx  SOFTSTOPP  ARENA  antideslizante 10/19

Código	Descripción	Ancho Puerta	Alto	Acabado	Embalaje
0501202	Set 2 Bandejas Derecha + Frenos	450	---	Pure/Antracita/Antracita	1
0501302	Set 2 Bandejas Izquierda + Frenos	450	---	Pure/Antracita/Antracita	1
0501402	Set 2 Bandejas Derecha + Frenos	500	---	Pure/Antracita/Antracita	1
0501502	Set 2 Bandejas Izquierda + Frenos	500	---	Pure/Antracita/Antracita	1
0501602	Set 2 Bandejas Derecha + Frenos	600	---	Pure/Antracita/Antracita	1
0501702	Set 2 Bandejas Izquierda + Frenos	600	---	Pure/Antracita/Antracita	1
0402407	Eje	---	600 - 750	Antracita	1
0402507	Eje	---	720 - 900	Antracita	1
0402607	Eje	---	≥1250	Antracita	1

i El Set 2 Bandejas, incluye los dos frenos.
Válido para diferentes alturas de mueble en función del eje que se instale.
Bandejas independientes regulables en altura que permiten un mejor aprovechamiento del espacio interior.
Capacidad de carga por bandeja 25 Kg.



LeMans II

Ejemplo. Apertura a derechas



TORNO GIRATORIO 3/4 PURE

NOVEDAD
dbgroup

Código	Descripción	Alto	Acabado	Embalaje
0501802	Set 2 Bandejas Ø 82	630 - 680	Pure/Antracita/Antracita	1
0450791	Eje	685 - 735	Cromo	1
0450891	Eje	742 - 832	Cromo	1
0450991	Eje	839 - 889	Cromo	1

i Válido para diferentes alturas de mueble en función del eje que se instale.
Bandejas independientes regulables en altura que permiten un mejor aprovechamiento del espacio interior.
Capacidad de carga por bandeja 25 Kg.





TANDEM II

La despensa ideal

TANDEM II PURE

NOVEDAD
dbgroup

Código	Descripción	Ancho Módulo	Alto	Acabado	Embalaje
0501902	Kit set Tandem II	450	1700	Pure/Antracita/Antracita	1
0502002	Kit set Tandem II	600	1700	Pure/Antracita/Antracita	1
0200602	Expulsador Type 3	---	---	Antracita	1
0200402	Base Type 2-3	---	---	Antracita	1

i Reversible.
Cestas regulables en altura, tanto las cestas interiores como las que van en la puerta.

Opcional



Los Kits set Tandem II, vendrán equipados con 5 Bandejas en la parte interior. (No 6 como aparece en la fotografía).





TANDEM side PURE (columna)

NOVEDAD
dbgroup

ClickFixx ARENAplus antideslizante PISA 16/19

Código	Descripción	Ancho Módulo	Alto	Acabado	Embalaje
0403907	Bastidor puerta	450	1700	Antracita	1
0404007	Bastidor puerta	600	1700	Antracita	1
0502102	Set 3 cestas Tandem Side	450	---	Pure/Antracita/Antracita	1
0502202	Set 3 cestas Tandem Side	600	---	Pure/Antracita/Antracita	1
0200502	Expulsador Type 2	---	---	Antracita	1
0200402	Base Type 2-3	---	---	Antracita	1

i Reversible.
La instalación del Tandem Side, requiere un espacio frontal libre de 175 mm. Las cestas del Tandem Side, se pueden posicionar a diferentes alturas. Para el Bastidor puerta de 1700 mm. se deberá montar con 2 Set 3 Cestas Tandem Side.



Opcional
Expulsador TYPE 2
Base TYPE 2-3



Instrucciones Youboxx 5



DISPENSA 90 PURE

NOVEDAD
dbgroup

  **eTouch+**   antideslizante 

Código	Descripción	Ancho Módulo	Alto Módulo	Acabado	Embalaje
0500702	Estructura + Fijaciones	300	1900 - 2300	Antracita	1
0500802	Estructura + Fijaciones	400	1900 - 2300	Antracita	1
0460391	Pletina Unión Frente	---	---	Gris	1
0501102	Guía Dispensa 90 - 100 kg. PRO	---	---	Antracita	1
0502302	Set Juego 2 Bandejas	300	---	Pure/Antracita/Antracita	1
0502402	Set Juego 2 Bandejas	400	---	Pure/Antracita/Antracita	1
0502502	Set Youboxx 5	---	---	Antracita	1
0510120	eTOUCH+ Electrónico	---	---	Gris	1

i La Dispensa 90° admite instalación solo con bandejas o con bandejas y Set Youboxx. Las bandejas de la Dispensa 90° son las mismas que las de Dispensa junior III.

Opcional





Instrucciones
Youboxx 5



DISPENSA junior III PURE

NOVEDAD
dbgroup



Código	Descripción	Ancho Módulo	Alto	Acabado	Embalaje
0502602	Bastidor Dispensa Junior III	300	631	Antracita	1
0502702	Bastidor Dispensa Junior III	400	631	Antracita	1
0502302	Set Juego 2 Bandejas	300	---	Pure/Antracita/Antracita	1
0502402	Set Juego 2 Bandejas	400	---	Pure/Antracita/Antracita	1
0502502	Set Youboxx 5	---	---	Antracita	1

i La Dispensa junior III admite instalación solo con bandejas o con bandejas y Set Youboxx. Las bandejas de la Dispensa junior III son las mismas que las de Dispensa 90°.

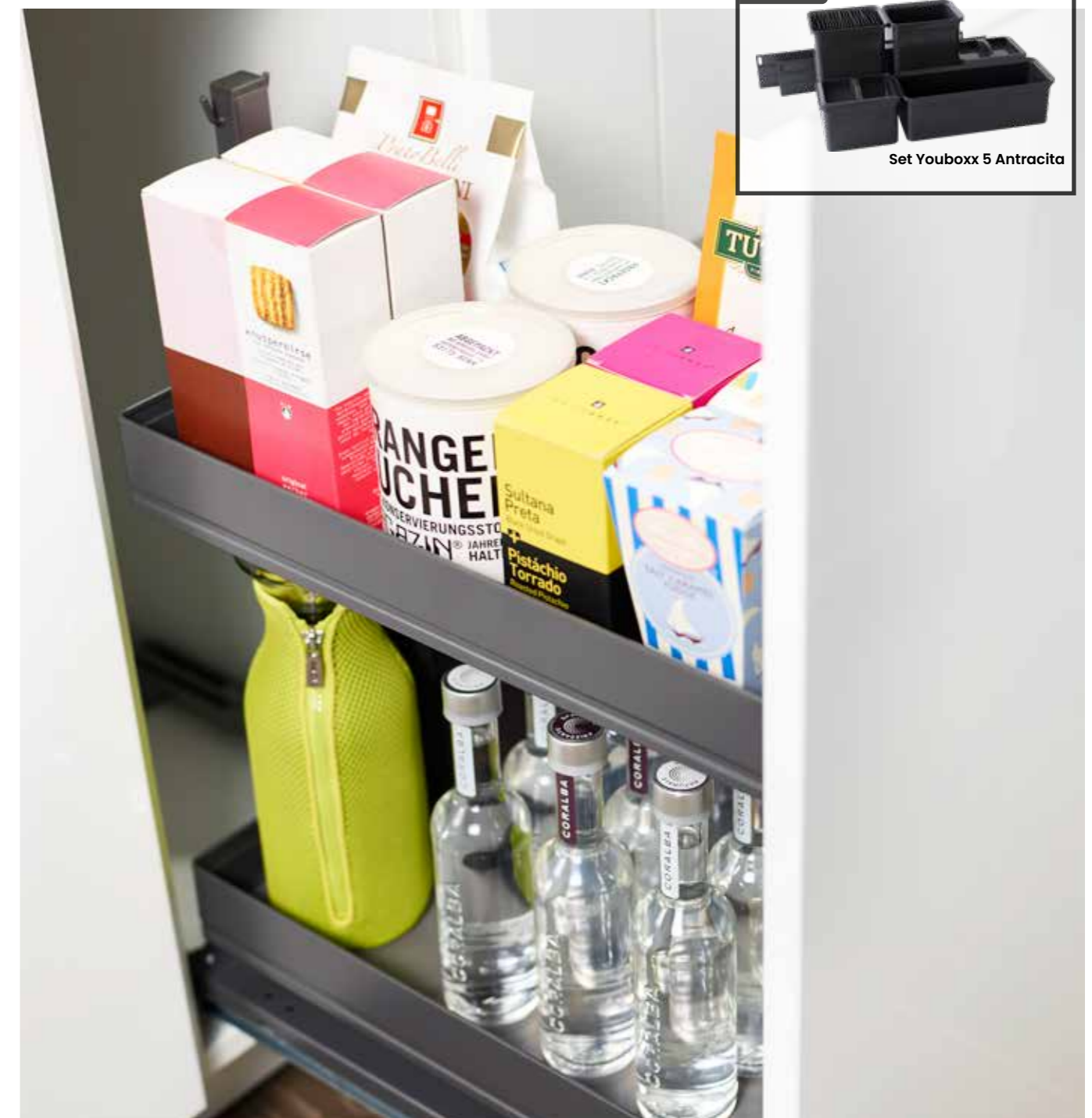

TANDEM side PURE (mueble bajo)

NOVEDAD
dbgroup

ClickFixx ARENAplus antideslizante PISA 16/19

Código	Descripción	Ancho Módulo	Alto	Acabado	Embalaje
0403707	Bastidor puerta	450	600	Antracita	1
0403807	Bastidor puerta	600	600	Antracita	1
0502102	Set 3 cestas Tandem Side	450	---	Pure/Antracita/Antracita	1
0502202	Set 3 cestas Tandem Side	600	---	Pure/Antracita/Antracita	1
0200502	Expulsador Type 2	---	---	Antracita	1
0200402	Base Type 2-3	---	---	Antracita	1

i Reversible.
La instalación del Tandem Side, requiere un espacio frontal libre de 175 mm. Las cestas del Tandem Side, se pueden posicionar a diferentes alturas. Para el Bastidor puerta de 600 mm. se deberá montar con 1 Set 3 Cestas Tandem Side.



Opcional



Expulsador TYPE 2



Base TYPE 2-3

TURNMOTION II PURE

NOVEDAD
dbgroup

ARENA
antideslizante 16/19

Código	Descripción	Ancho Módulo	Alto	Acabado	Embalaje
0502802	TurnMotion II	600	383	Pure/Antracita/Antracita	1

i Este artículo permite poder acceder a toda la superficie de la bandeja desde el frente y sin esfuerzos, a diferencia de la incomodidad que supone la balda fija. Especialmente indicado, para módulos columna superiores. Regulable en altura.



K-LINE 15 3DX

NOVEDAD
dbgroup



Código	Descripción	Ancho Módulo	Alto	Acabado	Embalaje
0502902	Extraíble K-Line 15 3DX	150	525	Antracita	1
0503302	Separador Extraíble K-Line	---	---	Antracita	1
0200502	Expulsador Type 2	---	---	Antracita	1
0200402	Base Type 2-3	---	---	Antracita	1

i Para una optimización logística, este herraje se suministrará desmontado.
Junto con los cestos se incluye un kit de planchas protectoras para el suelo del cesto para reducir la posible sonoridad.
Este artículo va equipado con guía XP extracción total **GRASS**

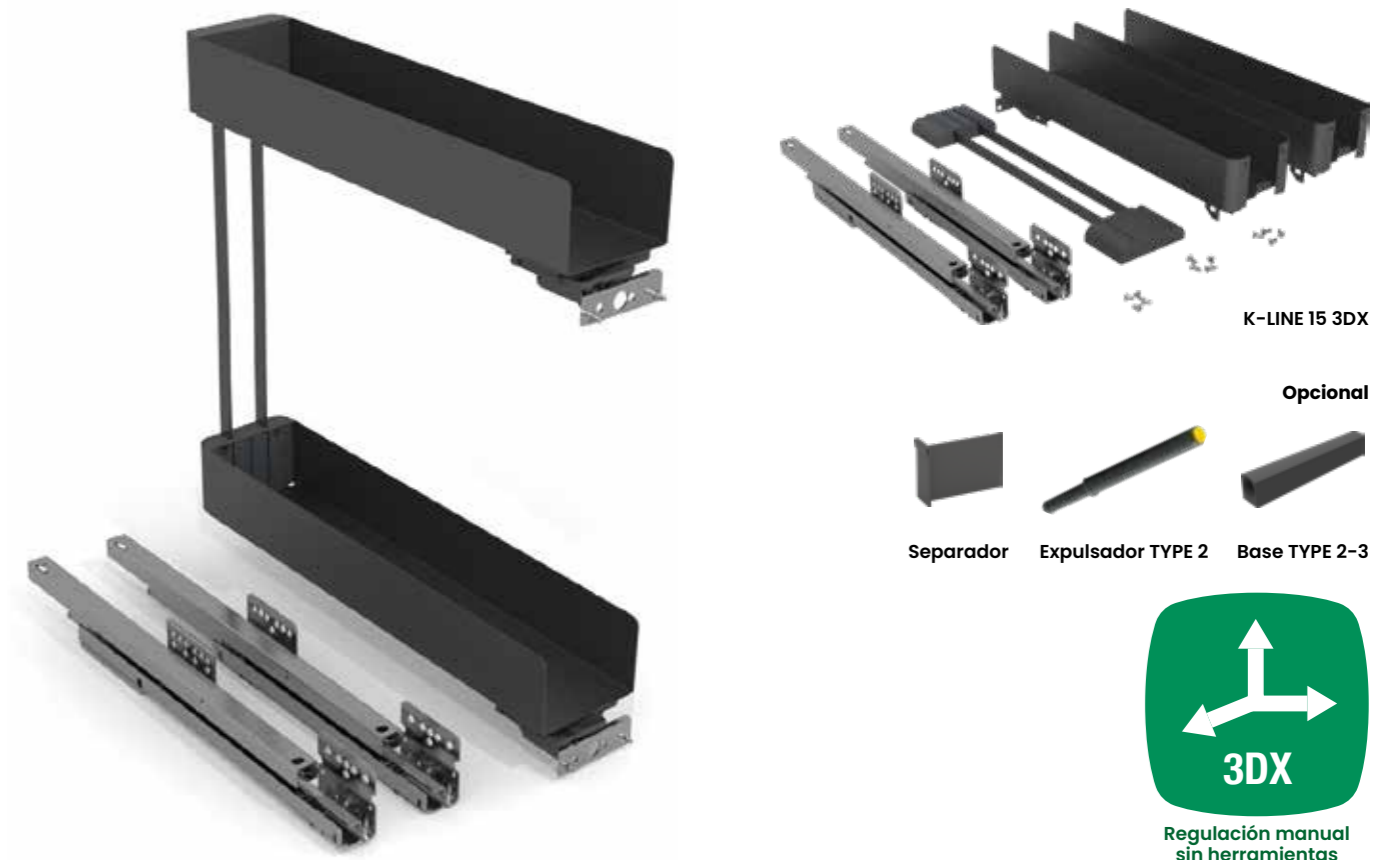

Instrucciones
K-line 15 3DX

Regulación lateral $\pm 2,5$ mm.
Altura: ajuste flotante

Superior



Regulación altura $\pm 2,5$ mm.

Inferior

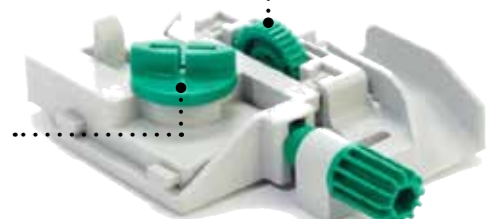

Regulación lateral $\pm 2,5$ mm.

Regulación inclinación ± 3 mm.



Instrucciones K-Line 200



Instrucciones K-Line 300/400



K-LINE BASE NOVEDAD dbgroup



Código	Descripción	Ancho Módulo	Alto	Acabado	Embalaje
0503002	Extraíble K-Line base	200	523	Antracita	1
0503102	Extraíble K-Line base	300	523	Antracita	1
0503202	Extraíble K-Line base	400	523	Antracita	1
0503302	Separador Extraíble K-Line	---	---	Antracita	1
0200502	Expulsador Type 2	---	---	Antracita	1
0200402	Base Type 2-3	---	---	Antracita	1

i Para una optimización logística, estos herrajes se suministrarán desmontados. Junto con los cestos se incluye un kit de planchas protectoras para el suelo del cesto para reducir la posible sonoridad.





NOVEDAD **K-LINE PANERO**

Código	Descripción	Ancho Módulo	Alto	Acabado	Embalaje
0505402	K-Line Panero	300	523	Antracita	1
0505502	K-Line Panero	400	523	Antracita	1
0503302	Separador Extraíble K-Line	---	---	Antracita	1
0200502	Expulsador Type 2	---	---	Antracita	1
0200402	Base Type 2-3	---	---	Antracita	1



Instrucciones K-Line Panero

Opcional



Separador



Expulsador TYPE 2



Base TYPE 2-3

K-LINE BASE (suplemento H80) **NOVEDAD**



Código	Descripción	Ancho	Alto	Acabado	Embalaje
0505302	Suplemento K-Line base	150	190	Antracita	1

i Este suplemento es válido, para combinar con toda la línea K-Line Base. Anchos de 20, 30 y 40 y para K-Line Panero de 30 y 40.



Instrucciones Suplemento H80 K-Line

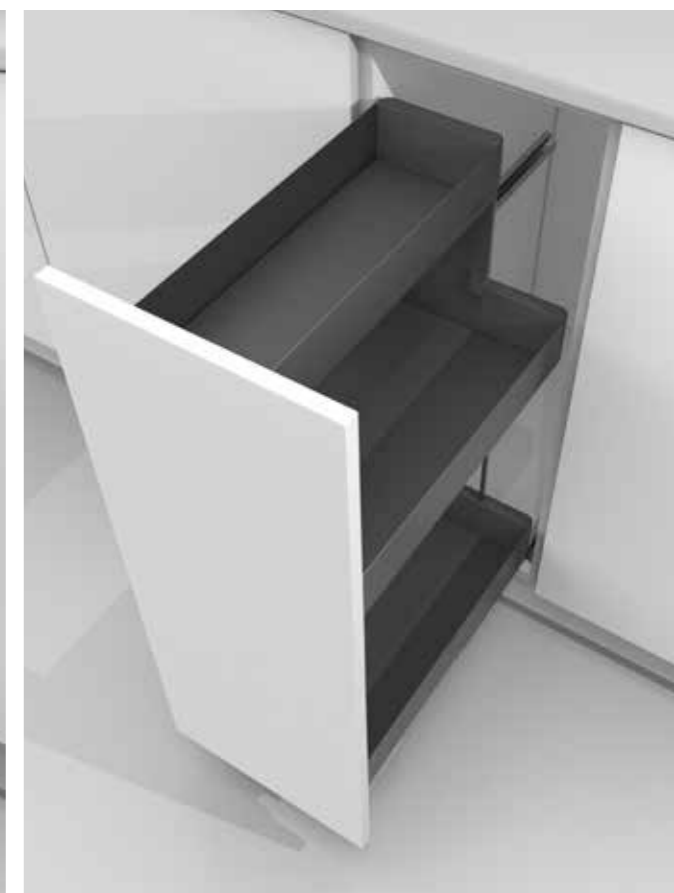



COOKING AGENT ANTRACITA

NOVEDAD
dbgroup



Código	Descripción	Ancho Módulo	Alto	Acabado	Embalaje
0503402	Cooking Agent	300	625	Antracita	1
0200602	Expulsador Type 3	---	---	Antracita	1
0200402	Base Type 2-3	---	---	Antracita	1

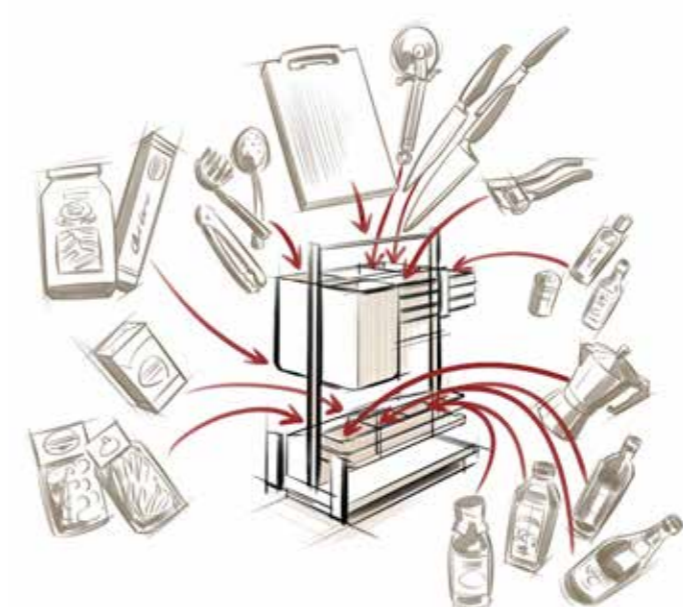

Opcional



Expulsador TYPE 3



Base TYPE 2-3





CLEANING AGENT ANTRACITA

NOVEDAD
dbgroup



Código	Descripción	Ancho	Alto	Acabado	Embalaje
0503502	Cleaning Agent	298	480	Antracita	1





K-LINE SIDE

Limpieza & orden



K-LINE SIDE

NOVEDAD dbgroup



Set de guías

Estante

Estante con barandilla



Riel de soporte con 4 ganchos

Listón 5 ganchos

Portarrollos de papel



Portarrollos Rollinero con borde corte

Cesta portatil limpieza

Riel de soporte con contenedor

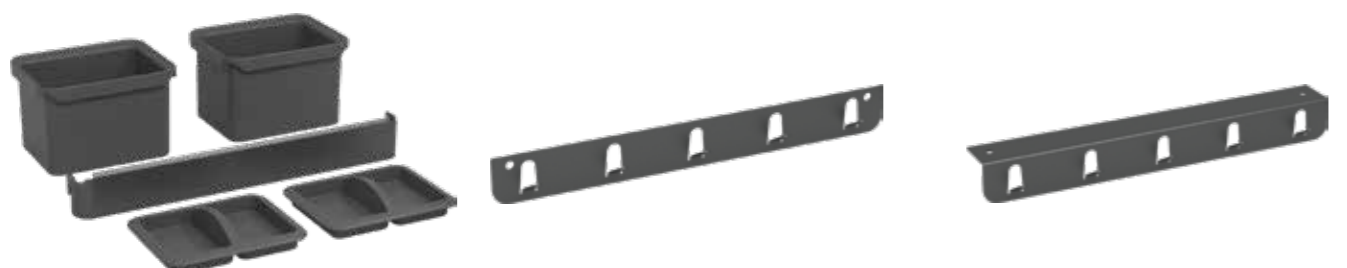

Riel de soporte con 2 contenedores

Listón para atornillar lateralmente

Listón para montaje en techo

Código	Descripción	Ancho	Alto	Fondo	Longitud	Acabado	Embalaje
0503602	Set de guías	---	---	---	1073	Antracita	1
0503702	Estante	350	65	110	---	Antracita	1
0503802	Estante con barandilla	350	65	110	---	Antracita	1
0503902	Riel de soporte con 4 ganchos	350	60	45	---	Antracita	1
0504002	Listón 5 ganchos	350	50	32	---	Antracita	1
0504102	Portarrollos de papel	350	65	120	---	Antracita	1
0504202	Portarrollos Rollinero con borde corte	350	70	145	---	Antracita	1
0504302	Cesta portatil limpieza	442	315	160	---	Antracita	1
0504402	Riel de soporte con contenedor	350	138	95	---	Antracita	1
0504502	Riel de soporte con 2 contenedores	440	116	95	---	Antracita	1
0504602	Listón para atornillar lateralmente	350	---	---	---	Antracita	1
0504702	Listón para montaje en techo	350	---	---	---	Antracita	1
0504802	Soporte manguera de aspirador	150	70	63	---	Antracita	1
0504902	Contenedor de utensilios	255	300	140	---	Antracita	1
0505002	Set de almacenamiento cajas bebida	557	95	355	---	Antracita	1
0505102	Set de bandejas para cestas de ropa	---	---	---	---	Antracita	1
0505202	Soporte tabla de planchar o escalera	---	---	---	---	Antracita	1

¡ Todos los artículos cuya descripción aparece en color negro, serán para combinar con el set de guías, siendo los descritos en color verde de libre instalación.



Soporte manguera de aspirador

Contenedor de utensilios

Set de almacenamiento cajas bebida



Set de bandejas para cestas de ropa

Soporte tabla de planchar o escalera



CESTAVARILLA
ARENACLASSIC
ARENASILVER
ARENASTYLE

dbgroup
we are all one

LeMans II ofrece hasta un

70%

más de superficie de almacenamiento
comparado con un mueble de cajones
extraíbles.



LEMANS II

Confort fascinante



Con un **ESFUERZO MÍNIMO** las bandejas salen del mueble ...

... y ofrecen siempre **TOTAL VISIBILIDAD** y un acceso óptimo.

En general, el LeMans II tiene puntuación máxima en **EFICIENCIA Y UTILIDAD**.

LeMans II



Más eficiencia y flexibilidad: LeMans II facilita el montaje y ahorra tiempo en el mismo gracias al montaje optimizado con ClickFixx. El uso de materiales también evoluciona – se necesitan menos tornillos. El costado del módulo se refuerza y el ajuste en altura de las bandejas se garantiza también para el uso diario.

De tecnología avanzada se obtiene un confort óptimo: en las bandejas del LeMans II actúa el autocierre con amortiguación en el momento en el que aproximadamente 2/3 de la bandeja estén introducidas en el armario. Este autocierre disponible opcionalmente representa un movimiento silencioso y un confort óptimo. Máxima emoción en el uso, tecnología innovadora y un montaje optimizado, gracias a ClickFixx, garantizan soluciones que convencen. LeMans II sienta nuevas bases – descúbralo usted mismo.

Capacidad y carga: Se ha aumentado técnicamente la capacidad de carga de las bandejas del LeMans II en 5 kilos. Con lo que cada bandeja soporta sin esfuerzo hasta 25 kilos. Una capacidad total de 50 kg con un confort óptimo hacen del LeMans II el armario rinconero perfecto.

El perfeccionamiento de un clásico: Los movimientos confortables del LeMans se han optimizado aún más en el LeMans II. Inteligente: los tiradores de los módulos adyacentes no obstaculizan la apertura, lo que significa mayor seguridad en la planificación y facilidad de utilización en el uso diario. Incluso en situaciones de planificación muy justa, la puerta siempre está protegida. LeMans II permite una configuración aún más flexible y se define como la solución ideal de mueble de compensación para más situaciones.



Instrucciones LeMans II



Instrucciones LeMans II (Fondos especiales)



LeMans II

Ejemplo. Apertura a izquierdas

LEMANS II



Código	Descripción	Ancho Puerta	Alto	Acabado	Embalaje
0413620	Set 2 Bandejas Derecha	400	---	Classic/Cromo/Gris	1
0413720	Set 2 Bandejas Izquierda	400	---	Classic/Cromo/Gris	1
0422720	Set 2 Bandejas Derecha	450	---	Classic/Cromo/Gris	1
0422820	Set 2 Bandejas Izquierda	450	---	Classic/Cromo/Gris	1
0422920	Set 2 Bandejas Derecha	500	---	Classic/Cromo/Gris	1
0423020	Set 2 Bandejas Izquierda	500	---	Classic/Cromo/Gris	1
0423120	Set 2 Bandejas Derecha	600	---	Classic/Cromo/Gris	1
0423220	Set 2 Bandejas Izquierda	600	---	Classic/Cromo/Gris	1
0422001	Set 2 Bandejas Derecha	450	---	Style/Cromo/Blanco	1
0422101	Set 2 Bandejas Izquierda	450	---	Style/Cromo/Blanco	1
0422201	Set 2 Bandejas Derecha	500	---	Style/Cromo/Blanco	1
0422301	Set 2 Bandejas Izquierda	500	---	Style/Cromo/Blanco	1
0422401	Set 2 Bandejas Derecha	600	---	Style/Cromo/Blanco	1
0422501	Set 2 Bandejas Izquierda	600	---	Style/Cromo/Blanco	1
0426187	Set 2 Bandejas Derecha	450	---	Style/Silver/Blanco	1
0426287	Set 2 Bandejas Izquierda	450	---	Style/Silver/Blanco	1
0426387	Set 2 Bandejas Derecha	500	---	Style/Silver/Blanco	1
0426487	Set 2 Bandejas Izquierda	500	---	Style/Silver/Blanco	1
0426587	Set 2 Bandejas Derecha	600	---	Style/Silver/Blanco	1
0426687	Set 2 Bandejas Izquierda	600	---	Style/Silver/Blanco	1
0423320	Eje	---	600 - 750	Gris	1
0423420	Eje	---	720 - 900	Gris	1
0423520	Eje	---	≥1250	Gris	1
0422601	Eje	---	600 - 750	Blanco	1
0422701	Eje	---	720 - 900	Blanco	1
0422801	Eje	---	≥1250	Blanco	1
0413420	Freno Derecha (1 Ud.)	---	---	Gris	2
0413520	Freno Izquierda (1 Ud.)	---	---	Gris	2
0431201	Freno Derecha (1 Ud.)	---	---	Blanco	2
0431301	Freno Izquierda (1 Ud.)	---	---	Blanco	2



LeMans II
Classic Cromo / Gris



LeMans II
Style Cromo / Blanco



LeMans II
Style Silver / Gris



Ejemplo. Apertura a izquierdas

MAGIC CORNER



Código	Descripción	Ancho Módulo	Ancho Puerta Mínima	Alto	Acabado	Embalaje
0423620	Bastidor Derecha	900	---	525	Gris	1
0423720	Bastidor izquierda	900	---	525	Gris	1
0423891	Set 4 Bandejas	---	450	---	Classic/Cromo/Gris	1
0422991	Set 4 Bandejas	---	450	---	Style/Cromo/Blanco	1

i Bandejas regulables en altura que posibilita un mayor aprovechamiento del espacio interior del módulo.





Instrucciones
Revo 90°



REVO 90°



Código	Descripción	Alto	Acabado	Embalaje
0423920	Set Eje Revo 90°	660 - 860	Gris	1
0424020	Set 2 Bandejas Ø 81	---	Classic/Cromo/Gris	1
0424001	Set 2 Bandejas Ø 81	---	Style/Cromo/Blanco	1

i Para la fabricación de este mueble e instalación de este producto se recomienda previamente consultar con nuestro Dpto. Comercial. Posibilidad de regular la tensión del freno en el fin del recorrido. Sistema para rinconera angular de puertas escamoteables. Permite la regulación de la velocidad de posicionamiento del herraje. Bandejas regulables en altura. Capacidad de carga por bandeja 25 Kg.



TORNO GIRATORIO 3/4

Código	Descripción	Alto	Acabado	Embalaje
0424220	Set 2 Bandejas Ø 70 + Eje	630 - 680	Classic/Cromo/Gris	1
0424320	Set 2 Bandejas Ø 82 + Eje	630 - 680	Classic/Cromo/Gris	1
0424101	Set 2 Bandejas Ø 70 + Eje	630 - 680	Style/Cromo/Blanco	1
0424201	Set 2 bandejas Ø 82 + Eje	630 - 680	Style/Cromo/Blanco	1
0450791	Eje	685 - 735	Cromo	1
0450891	Eje	742 - 832	Cromo	1
0450991	Eje	839 - 889	Cromo	1

i Válido para diferentes alturas de mueble en función del eje que se instale. Estos ejes pueden ser adaptados a medidas inferiores en altura, realizando un corte en la parte superior de dicho eje.
Bandejas independientes regulables en altura que permiten un mejor aprovechamiento del espacio interior.
Capacidad de carga por bandeja 25 Kg.



Instrucciones
Torno 3/4

MEDIA LUNA

Código	Descripción	Ancho Puerta	Alto	Acabado	Embalaje
0424120	Set 2 Bandejas + Eje	450	627	Classic/Cromo/Gris	1

i Reversible.
Este accesorio irá fijado a una tabica interior, lo que nos posibilita la no utilización de bisagras especiales.
Capacidad de carga por bandeja 20 Kg.
Medida de altura de eje única.



Instrucciones
Media Luna



TANDEM

Todo a mano en un solo gesto



Instrucciones Tandem



TANDEM



Código	Descripción	Ancho Módulo	Alto	Acabado	Embalaje
0422220	Set Tandem	450	1700	Classic/Cromo/Gris	1
0422620	Set Tandem	600	1700	Classic/Cromo/Gris	1
0421501	Set Tandem	450	1700	Style/Cromo/Blanco	1
0421901	Set Tandem	600	1700	Style/Cromo/Blanco	1

i Reversible.

Balda tradicional

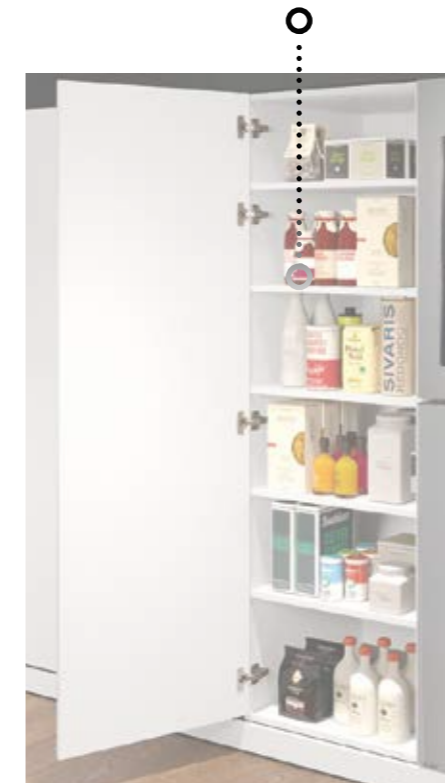

TANDEM 100% Accesible y a la vista



Elemento extraíble

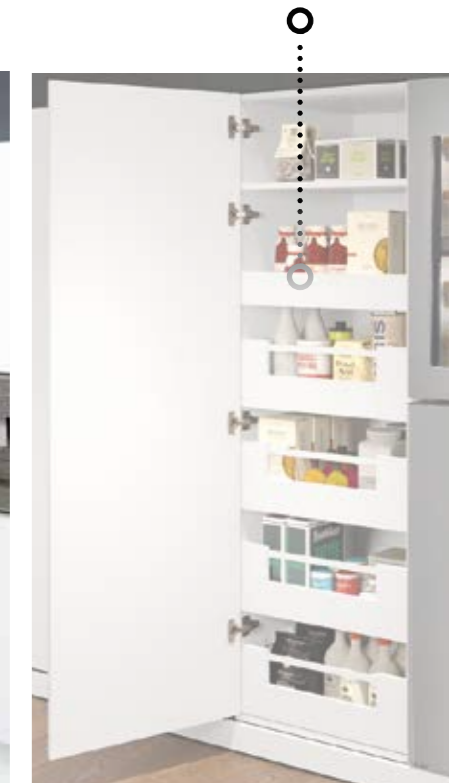



CONVOY LAVIDO

Acceso tridimensional



Instrucciones
Convoy Lavido



CONVOY LAVIDO



Código	Descripción	Ancho Módulo	Alto Módulo	Acabado	Embalaje
0420201	Perfil	---	1800 - 2000	Blanco	1
0420301	Perfil	---	2000 - 2200	Blanco	1
0420701	Set 5 Bandejas	450	---	Vario/Cristal/Blanco	1
0420801	Set 5 Bandejas	600	---	Vario/Cristal/Blanco	1
0420901	Guía Convoy Lavido	---	---	Blanco	1





DISPENSA90

La solución perfecta para columnas de 30 y 40.

A la hora de equipar una columna de ancho 30 y 40, Dispensa es sin duda, la mejor solución. Allí donde implementar cajones, dejaría el mueble sin espacio para poder almacenar nada, Dispensa se presenta como una alternativa óptima.

Además, Dispensa, puede complementarse con todos los accesorios Youboxx para poder jugar con distintas configuraciones, así como con el eTouch + electrónico, si queremos un frente de columna push.





Instrucciones eTouch +



Instrucciones Dispensa 90



Instrucciones Dispensa 90 (Precauciones)



Instrucciones Youboxx 5



DISPENSA 90



Código	Descripción	Ancho Módulo	Alto Módulo	Acabado	Embalaje
0420220	Estructura + Fijaciones	300	1200 - 1600	Gris	1
0420320	Estructura + Fijaciones	400	1200 - 1600	Gris	1
0420620	Estructura + Fijaciones	300	1600 - 2000	Gris	1
0420720	Estructura + Fijaciones	400	1600 - 2000	Gris	1
0421020	Estructura + Fijaciones	300	1900 - 2300	Gris	1
0421120	Estructura + Fijaciones	400	1900 - 2300	Gris	1
0413320	Juego Soporte Cestas	---	---	Gris	1
0460391	Pletina Unión Frente	---	---	Gris	1
0421520	Guía Dispensa 90 - 100 kg. PRO	---	---	Gris	1
0510120	eTOUCH+ Electrónico	---	---	Gris	1
0450191	Bandeja	300	---	Varilla/Cromo	1
0450291	Bandeja	400	---	Varilla/Cromo	1
0421720	Set Juego 2 Bandejas	300	---	Classic/Cromo/Gris	1
0421820	Set Juego 2 Bandejas	400	---	Classic/Cromo/Gris	1
0421001	Set Juego 2 Bandejas	300	---	Style/Cromo/Blanco	1
0421101	Set Juego 2 Bandejas	400	---	Style/Cromo/Blanco	1
0431701	Set 3 Youboxx	---	---	Blanco/Gris	1
0431801	Set 5 Youboxx	---	---	Blanco/Gris	1

i La Dispensa 90° admite instalación solo con cestas o con cestas y Set Youboxx. Las cestas de la Dispensa 90° son las mismas que las de Dispensa junior III. Capacidad de carga de la guía 100 Kg.



Varilla / Cromo



Classic / Cromo / Gris



Style / Cromo / Blanco



Set Youboxx 3 Blanco



Set Youboxx 5 Blanco



eTouch + (Electrónico)



Pletina unión frente



Extraíble 2 Pisos



Sep.Classic

Sep.Style



Extraíble Paños

EXTRAÍBLES 15 cms

Código	Descripción	Ancho Módulo	Alto	Acabado	Embalaje
0451091	Extraíble 2 pisos	150	540	Classic/Cromo	1
0426787	Extraíble 2 Pisos	150	540	Style/Silver	1
0451591	Extraíble 2 Pisos	150	540	Style/Cromo	1
0451391	Extraíble paños	150	540	Classic/Cromo	1
0460191	Extraíble 3 pisos	150	755	Classic/Cromo	1
0451491	Separador Classic	---	---	Cromo	1
0451991	Separador Style	---	---	Cromo	1
0426887	Separador Style	---	---	Silver	1
0288120	Expulsador Type 2	10	90	Gris	1
0115920	Base Type 2	---	107	Gris	1

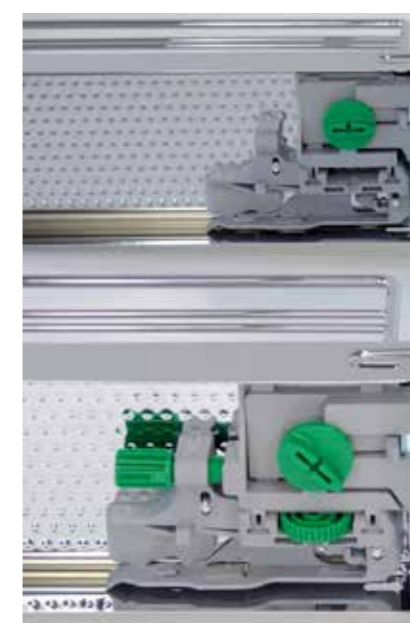

Regulación manual sin herramientas



Instrucciones Extraíble N°15

Instrucciones Extraíble N°15 3DX

Regulación lateral $\pm 2,5$ mm.
Altura: ajuste flotante

Superior

Regulación altura $\pm 2,5$ mm.

Inferior

Regulación lateral $\pm 2,5$ mm.

Regulación inclinación ± 3 mm.*

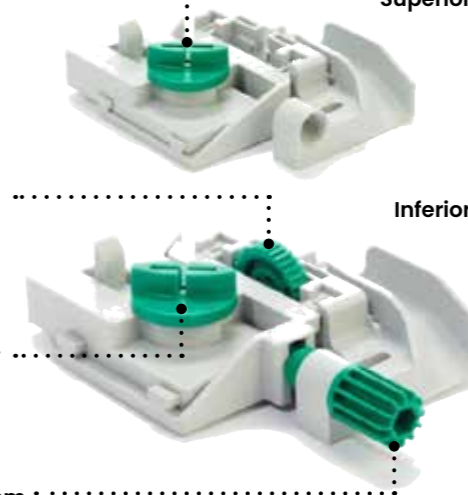

Opcional



Expulsador TYPE 2



Base TYPE 2





Instrucciones Comfort II



Bastidor Comfort II Izquierda + Set 3 Bandejas Style

COMFORT II



Código	Descripción	Ancho Módulo	Alto	Acabado	Embalaje
0424420	Set 3 Bandejas	200	---	Classic/Cromo/Gris	1
0424520	Set 3 Bandejas	250	---	Classic/Cromo/Gris	1
0424620	Set 3 Bandejas	300	---	Classic/Cromo/Gris	1
0424720	Set 3 Bandejas	400	---	Classic/Cromo/Gris	1
0424801	Set 3 Bandejas	200	---	Style/Cromo/Blanco	1
0424901	Set 3 Bandejas	250	---	Style/Cromo/Blanco	1
0424301	Set 3 Bandejas	300	---	Style/Cromo/Blanco	1
0424401	Set 3 Bandejas	400	---	Style/Cromo/Blanco	1
0414120	Bastidor Comfort II Derecha	---	654	Gris	1
0414020	Bastidor Comfort II Izquierda	---	654	Gris	1
0288120	Expulsador Type 2	10	90	Gris	1
0115920	Base Type 2	---	107	Gris	1

i Este herraje se suministrará siempre en **Set de 3 Bandejas**. Imagen sólo orientativa para mostrar la estética del producto.



Opcional

Expulsador TYPE 2

Base TYPE 2



Bastidor Dispensa Junior III + Set juego 2 bandejas + Set Youboxx 5



Bastidor Dispensa Junior III + Set Youboxx 2 + Set Youboxx 3



Bastidor Dispensa Junior III + Set juego 2 bandejas + Set Youboxx 5



Bastidor Dispensa Junior III + Set 2 bandejas

DISPENSA junior III

Código	Descripción	Ancho Módulo	Alto	Acabado	Embalaje
0414320	Bastidor Dispensa Junior III	300	631	Gris	1
0414420	Bastidor Dispensa Junior III	400	631	Gris	1
0414620	Bastidor Dispensa Junior III	500	631	Gris	1
0414720	Bastidor Dispensa Junior III	600	631	Gris	1
0450191	Bandeja	300	---	Varilla/Cromo	1
0450291	Bandeja	400	---	Varilla/Cromo	1
0421720	Set Juego 2 Bandejas	300	---	Classic/Cromo/Gris	1
0421820	Set Juego 2 Bandejas	400	---	Classic/Cromo/Gris	1
0421920	Set Juego 2 Bandejas	500	---	Classic/Cromo/Gris	1
0422020	Set Juego 2 Bandejas	600	---	Classic/Cromo/Gris	1
0421001	Set Juego 2 Bandejas	300	---	Style/Cromo/Blanco	1
0421101	Set Juego 2 Bandejas	400	---	Style/Cromo/Blanco	1
0431601	Set 2 Youboxx	---	---	Blanco/Cromo	1
0431701	Set 3 Youboxx	---	---	Blanco/Gris	1
0431801	Set 5 Youboxx	---	---	Blanco/Gris	1



Varilla / Cromo



Classic / Cromo / Gris



Style / Cromo / Blanco



Set YouBoxx 2 Blanco



Set Youboxx 3 Blanco



Set Youboxx 5 Blanco



Bastidor Dispensa Junior III





PORTERO III

Código	Descripción	Ancho	Alto	Acabado	Embalaje
0499391	Portero III	276	510	Cromo/Translucido	1



Instrucciones Portero III

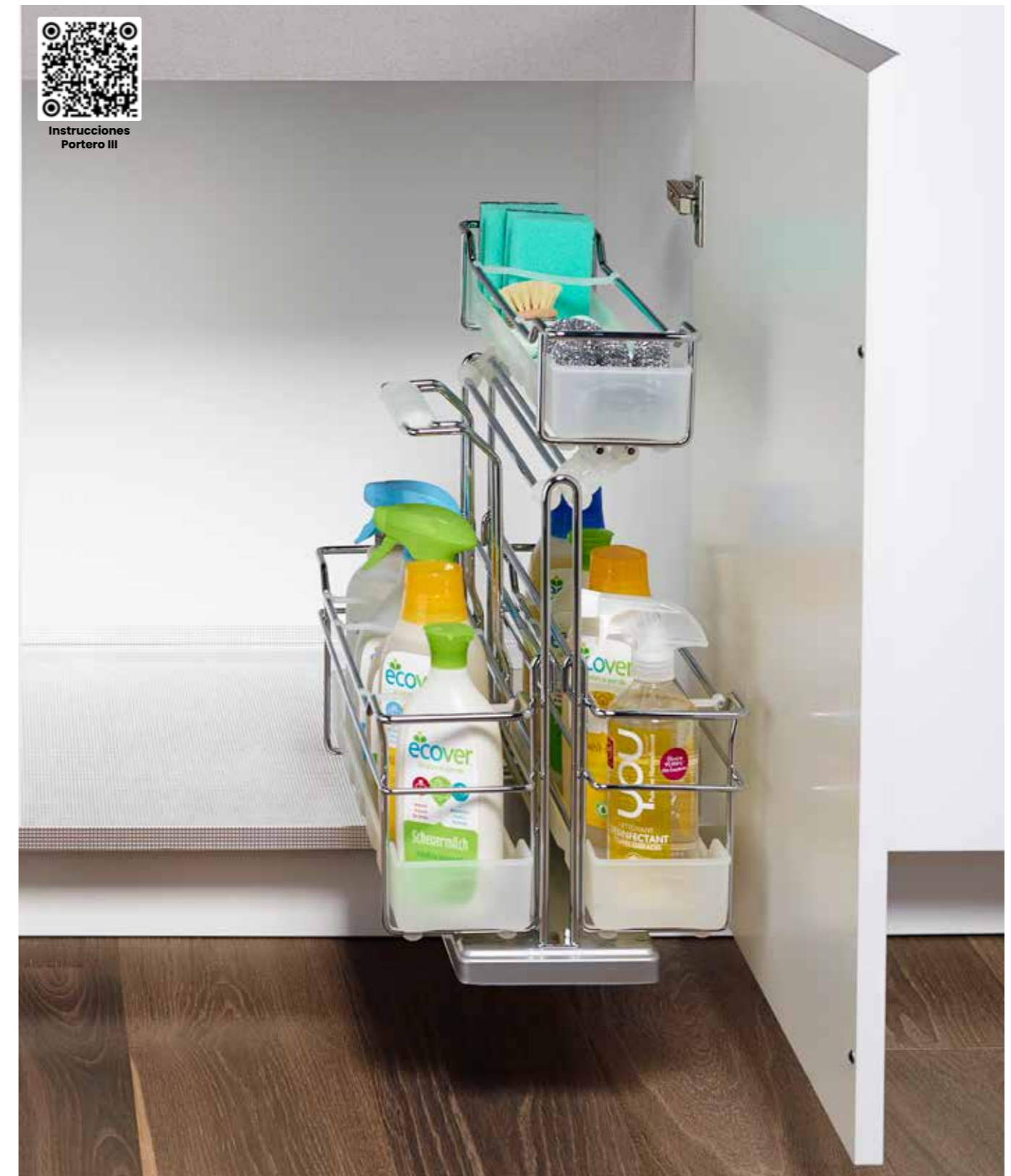

INOXA

SERIEGOLD

dbgroup
we are all one

SET COLUMN CLEANING SYSTEM

Código	Descripción	Ancho Módulo	Alto	Fondo	Acabado	Embalaje
0453291	Set Columna Cleaning System 15 cms.	150	1720	489	Cromo	1

i Reversible.

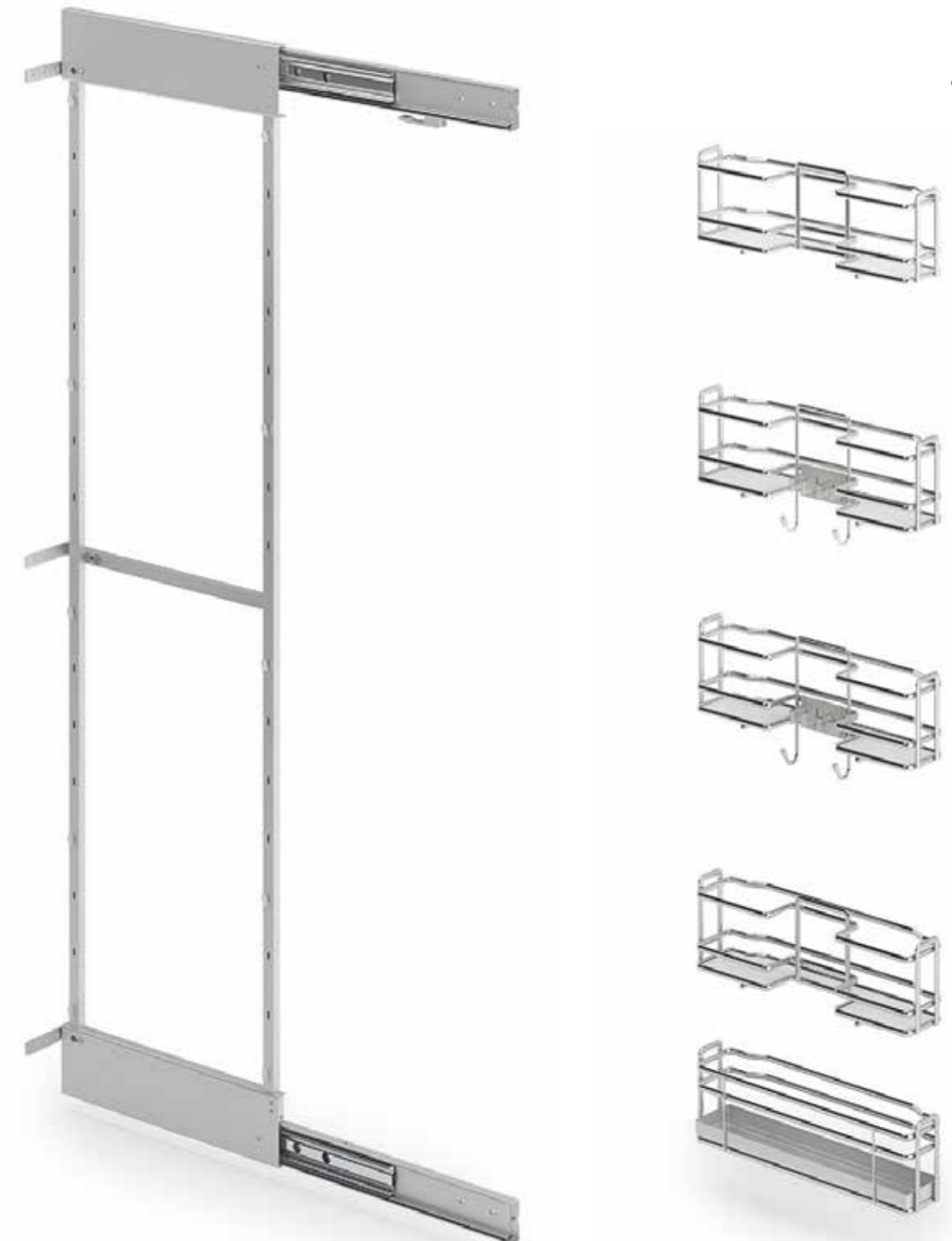



Ficha técnica
Columna extraíble



Instrucciones
Columna extraíble



Instrucciones
fijación extra



ESTRUCTURA / CESTAS COLUMNA

Código	Descripción	Ancho Módulo	Ancho	Alto	Fondo	Acabado	Embalaje
0410120	Estructura Columna	300	250	1825/2185	500	Gris	1
0410220	Estructura Columna	400	350	1825/2185	500	Gris	1
0410320	Estructura Columna	450	400	1825/2185	500	Gris	1
0410420	Estructura Columna	600	550	1825/2185	500	Gris	1
0415620	Estructura Columna	300	250	1480/1860	500	Gris	1
0410520	Estructura Columna	300	250	1135/1495	500	Gris	1
0410620	Estructura Columna	400	350	1135/1495	500	Gris	1
0569491	Cesta Columna	300	230	120	420	Cromo	2
0569591	Cesta Columna	400	330	120	420	Cromo	2
0569691	Cesta Columna	450	380	120	420	Cromo	2
0569791	Cesta Columna	600	530	120	420	Cromo	2
0416020	Fijación Extra	300	250	---	---	Gris	1
0416120	Fijación Extra	400	350	---	---	Gris	1
0416220	Fijación Extra	450	400	---	---	Gris	1
0416320	Fijación Extra	600	550	---	---	Gris	1

i Capacidad de carga de la guía 110 Kg.

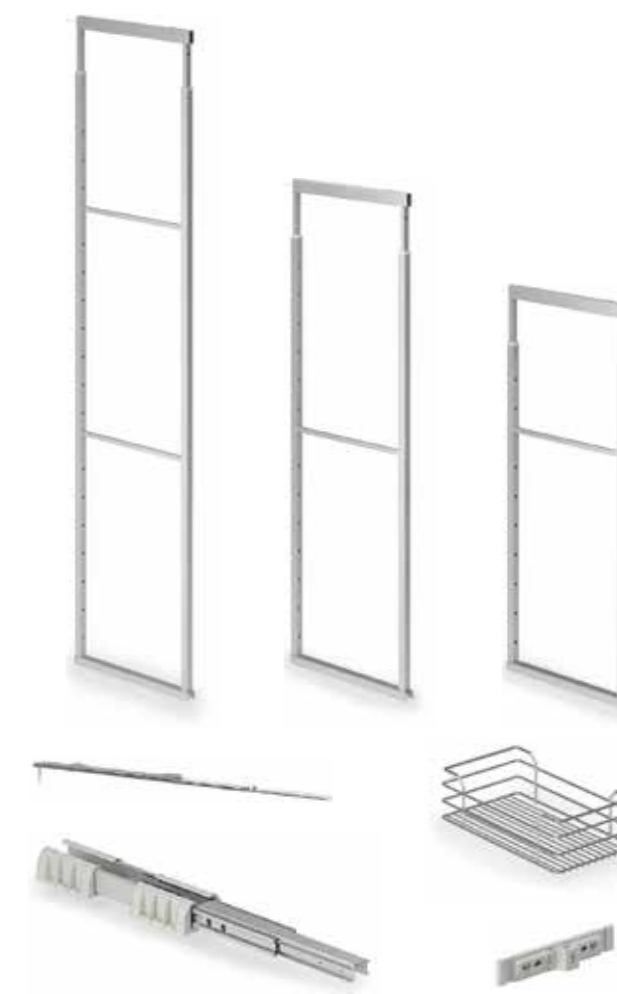

EXTRAÍBLE 15 cms

Código	Descripción	Ancho Módulo	Ancho	Alto	Fondo	Acabado	Embalaje
0415091	Minibotellero	150	110	520	280	Cromo	1
0415191	Minibotellero	150	110	520	500	Cromo	1
0415291	Minibotellero	200	160	520	500	Cromo	1
0415391	Minibotellero	250	210	520	500	Cromo	1
0419920	Separador Botellas	---	---	---	---	Gris	4

Estos artículos van equipados con guía V6 **Hettich**



Ficha técnica
Extraíble 15 cms



EXTRAÍBLE 2 CESTAS / 3 CESTAS

Código	Descripción	Ancho Mód.	Ancho	Alto	Fondo	Acabado	Embalaje
0420191	Extraíble Bot. 2 Cestas	300	264	500	500	Cromo	1
0420291	Extraíble Bot. 2 Cestas	400	364	500	500	Cromo	1
0414491	Extraíble 3 Cestas	300	264	500	500	Cromo	1
0414591	Extraíble 3 Cestas	350	314	500	500	Cromo	1
0414691	Extraíble 3 Cestas	400	364	500	500	Cromo	1
0414791	Extraíble 3 Cestas	450	414	500	500	Cromo	1

Estos artículos van equipados con guía V6 **Hettich**



Ficha técnica
Extraíble 2 cestas



Ficha técnica
Extraíble 3 cestas





EXTRAÍBLE BOTELLERO PANERO

Código	Descripción	Ancho Mód.	Ancho	Alto	Fondo	Acabado	Embalaje
0410491	Extraíble Botellero Panero	300	264	500	450	Cromo	1
0410591	Extraíble Botellero Panero	350	314	500	450	Cromo	1
0410691	Extraíble Botellero Panero	400	364	500	450	Cromo	1
0410791	Extraíble Botellero Panero	450	414	500	450	Cromo	1

Estos artículos van equipados con guía V6 Hettich



Ficha técnica Botellero panero

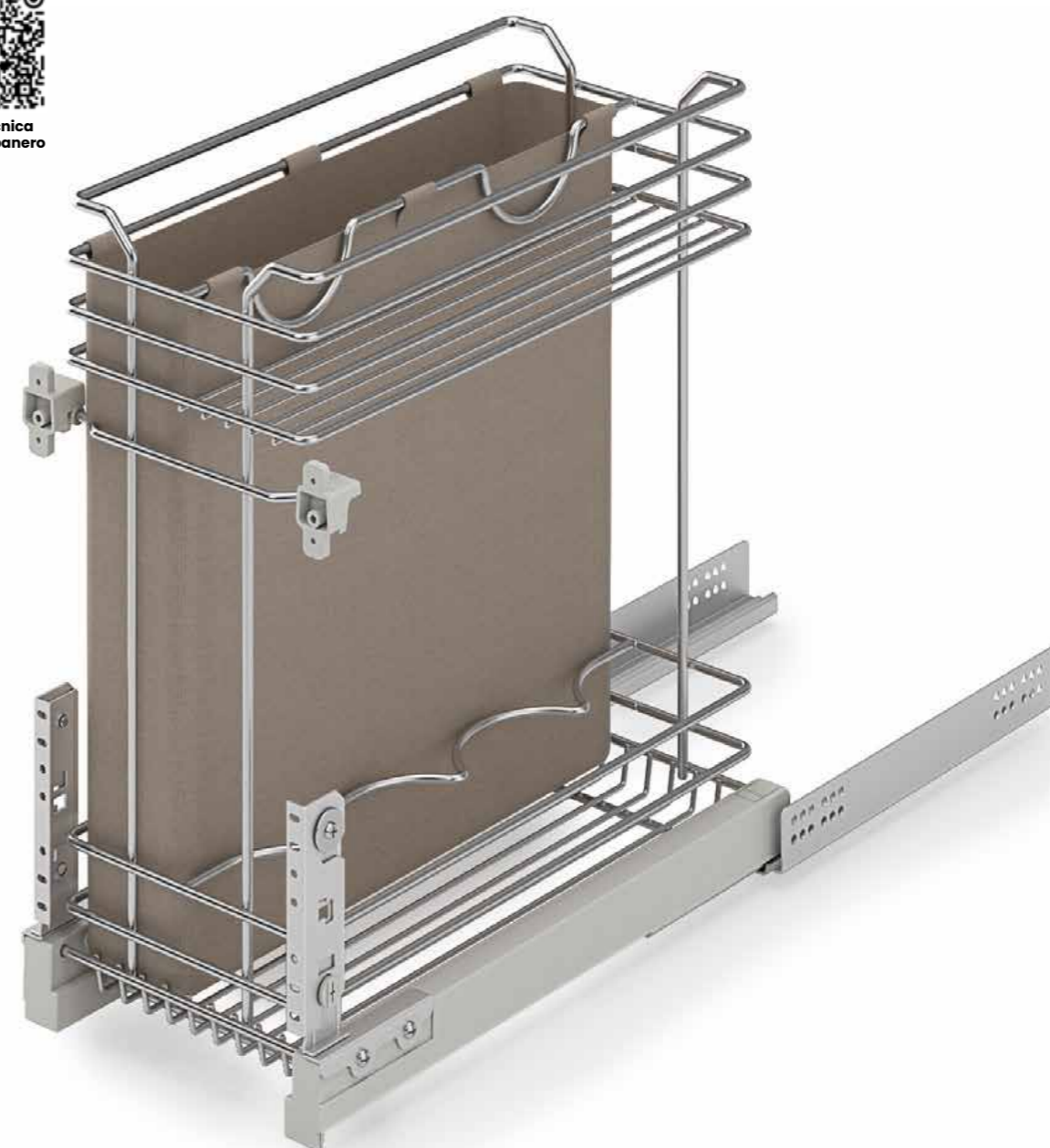

CESTOS MULTIUSOS

Código	Descripción	Ancho Mód.	Ancho	Alto	Fondo	Acabado	Embalaje
041309I	Cesto Multiusos	300	264	170	450	Cromo	1
041319I	Cesto Multiusos	350	314	170	450	Cromo	1
041329I	Cesto Multiusos	400	364	170	450	Cromo	1
041339I	Cesto Multiusos	450	414	170	450	Cromo	1
041349I	Cesto Multiusos	500	464	170	450	Cromo	1
041359I	Cesto Multiusos	600	564	170	450	Cromo	1

i Estos artículos van equipados con guía V6 **Hettich**. El cesto multiusos incluye distanciador para instalar en el costado del mueble coincidente con las bisagras. Para conseguir una extracción perfecta.



SALVASIFÓN EXTRAÍBLE

Código	Descripción	Ancho Mód.	Ancho	Alto	Fondo	Acabado	Embalaje
0415691	Salvasifón extraíble	600	564	120	450	Cromo	1
0415791	Salvasifón extraíble	800	764	120	450	Cromo	1
0415891	Salvasifón extraíble	900	864	120	450	Cromo	1

i Estos artículos van equipados con guía V6 **Hettich**



Ficha técnica
Salvasifón

ESCURREPLATOS EXTRAÍBLE

Código	Descripción	Ancho Mód.	Ancho	Alto	Fondo	Acabado	Embalaje
0411991	Escurreplatos extraíble	600	564	140	500	Cromo	1

i Estos artículos van equipados con guía V6 **Hettich**



DINAMIC CORNER

Código	Descripción	Ancho Módulo	Ancho Puerta Mínima	H Min.-Máx.	Fondo	Acabado	Embalaje
0414191	Dinamic Corner Derecha	900	450	600 / 850	480	Cromo	1
0414291	Dinamic Corner Izquierda	900	450	600 / 850	480	Cromo	1



Instrucciones
Dinamic Corner

Ejemplo. Apertura a derechas

GIREVOLE

Código	Descripción	Ancho Módulo	Alto	Diámetro	Acabado	Embalaje
0416991	Girevole 800	800 x 800	630 - 680	705	Cromo	1
0417091	Girevole 900	900 x 900	630 - 680	820	Cromo	1
0462091	Eje Girevole	---	820 - 830	---	Cromo	1

i El Giratorio 270° se entrega de serie con el eje de altura 630-680, el eje de altura 820-830 se suministrará como referencia independiente, pudiéndose adaptar mediante corte a medidas inferiores.
Bandejas regulables en altura y sistema de fin de giro.



Ficha técnica
Girevole



HIDDEN CORNER

Código	Descripción	Ancho Puerta Mínima	Ancho Módulo Min.	Alto	Fondo	Acabado	Embalaje
0417591	Hidden Corner	400	800	580	500	Cromo	1

i Reversible.
Válido para puerta de 400 mm. Para instalar con puerta de 400 mm. es necesario mecanizar el eje de la bisagra a 90 mm. de altura.





COMPACT HYPER

Código	Descripción	Ancho Puerta Mínima	Ancho Módulo Min.	Alto	Fondo	Acabado	Embalaje
0500102	Compact Hyper	400	740	560	480	Antracita	1
0500202	Compact Hyper	450	810	560	480	Antracita	1
0500302	Compact Hyper	500	840	560	480	Antracita	1
0500402	Compact Hyper	600	940	560	480	Antracita	1

i Reversible

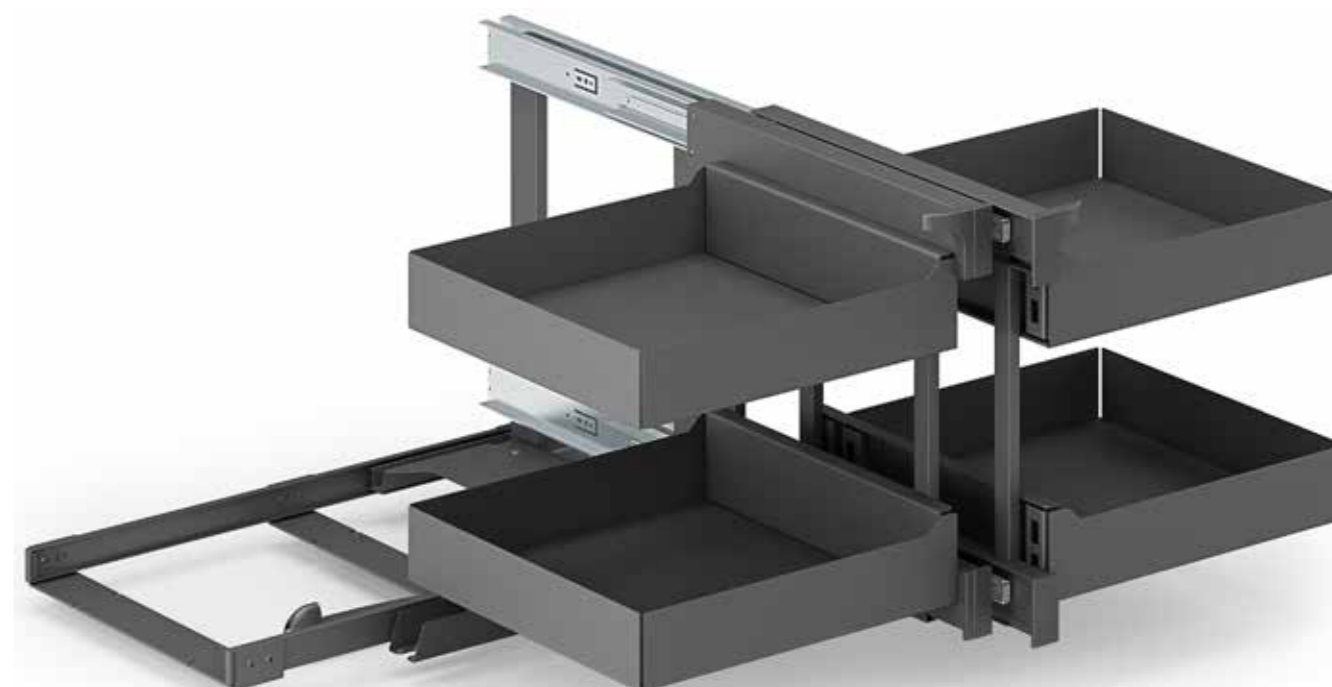

INOXA

SERIEQUADRO

dbgroup
we are all one



MINIBOTELLERO

Código	Descripción	Ancho Mód.	Ancho	Alto	Fondo	Acabado	Embalaje
0401791	Minibotellero	150	110	520	500	Cromo	1
0401891	Minibotellero	200	160	520	500	Cromo	1
0419920	Separador Botellas	---	---	---	---	Gris	4

Estos artículos van equipados con guía optimizada **SALICE** (extracción 90%).



Ficha técnica
Minibotellero



BOTELLERO PANERO

Código	Descripción	Ancho Mód.	Ancho	Alto	Fondo	Acabado	Embalaje
0417691	Botellero Panero	300	264	500	500	Cromo	1
0417791	Botellero Panero	400	364	500	500	Cromo	1

Estos artículos van equipados con guía optimizada **SALICE** (extracción 90%).



Ficha técnica
Botellero panero

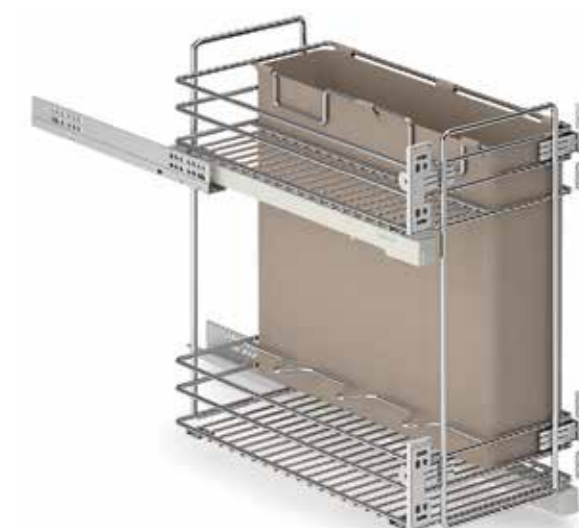
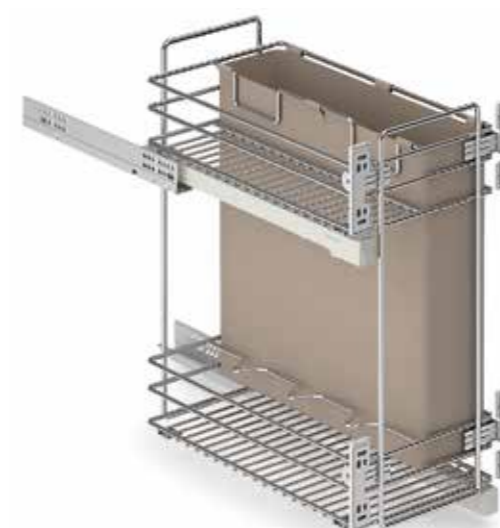

BOTELLERO 2 CESTAS

Código	Descripción	Ancho Mód.	Ancho	Alto	Fondo	Acabado	Embalaje
0452691	Botellero 2 Cestas	300	264	500	500	Cromo	1
0452791	Botellero 2 Cestas	400	364	500	500	Cromo	1

Estos artículos van equipados con guía optimizada **SALICE** (extracción 90%).



Ficha técnica
Botellero 2 cestas

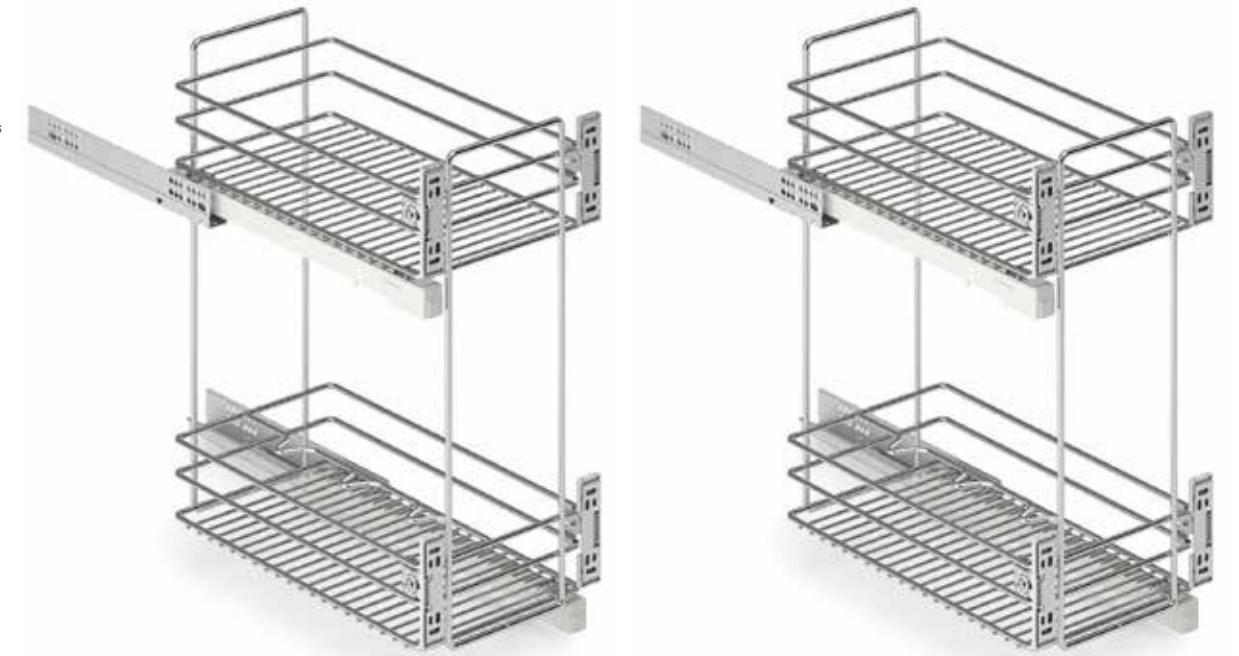

INOXA

SERIE OTTOCENTO

dbgroup
we are all one

EXTRAÍBLE MINIBOTELLERO (Altura 800)

Código	Descripción	Ancho Módulo	Alto	Fondo	Acabado	Embalaje
0404507	Extraíble Minibotellero	150	690	456	Antracita	1
0404607	Extraíble Minibotellero	200	690	456	Antracita	1
0404707	Extraíble Minibotellero	250	690	456	Antracita	1

Estos artículos van equipados con guía XP extracción total **GRASS**

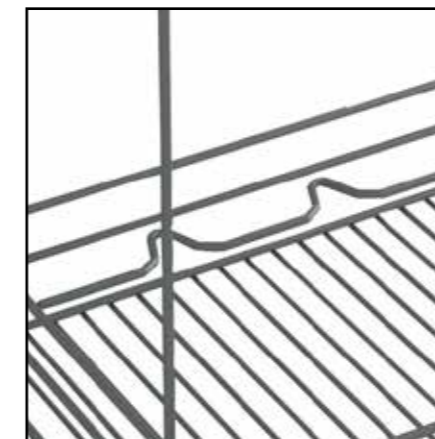

Varilla Antracita

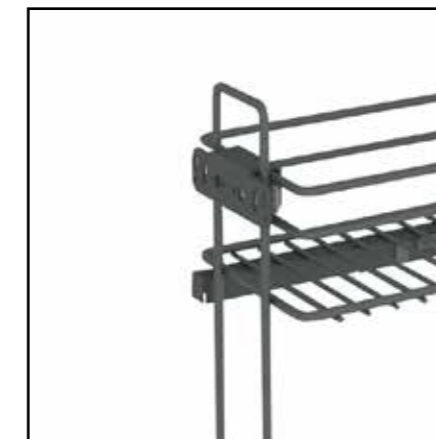

Embellecedor metálico de la guía



Ficha técnica Minibotellero

Serie equipada con guía **GRASS**

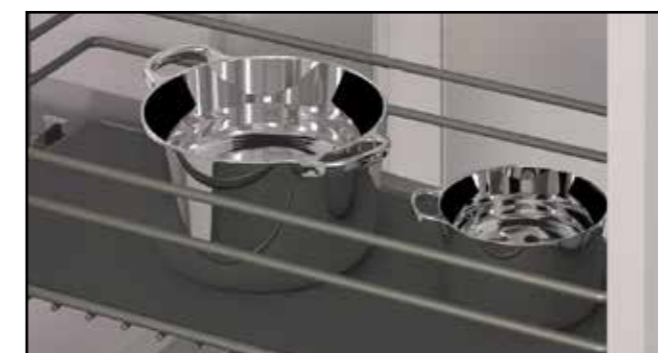

Gran capacidad de almacenaje

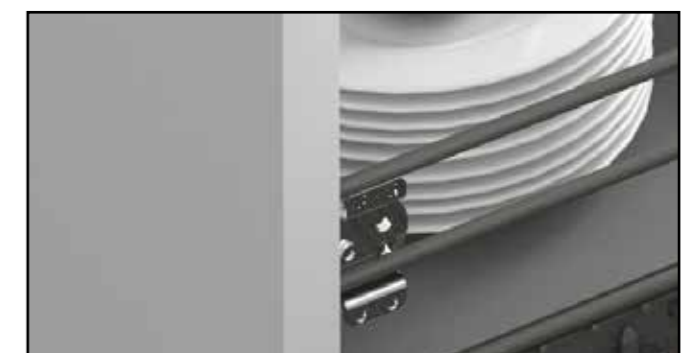

Regulación tridimensional



**EXTRAÍBLE BOTELLERO 3 CESTAS** (Altura 800)

Código	Descripción	Ancho Módulo	Alto	Fondo	Acabado	Embalaje
0405107	Extraíble Botellero 3 Cestas	300	690	456	Antracita	1
0405207	Extraíble Botellero 3 Cestas	400	690	456	Antracita	1

i Estos artículos van equipados con guía XP extracción total **GRASS**

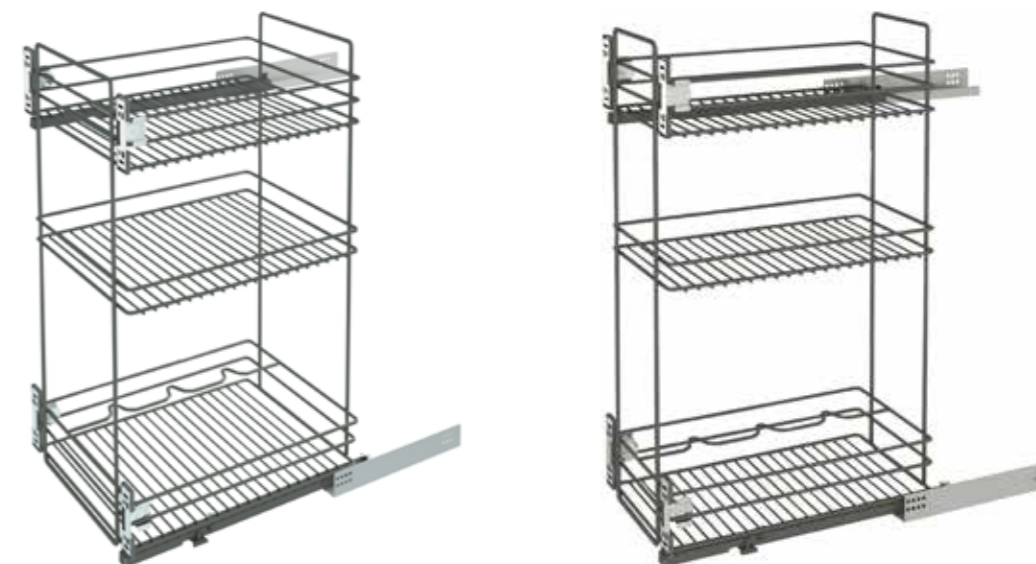

Ficha técnica
Extraíble 3 cestas

EXTRAÍBLE BOTELLERO - PANERO (Altura 800)

Código	Descripción	Ancho Módulo	Alto	Fondo	Acabado	Embalaje
0405507	Extraíble Botellero Panero	300	690	456	Antracita	1
0405607	Extraíble Botellero Panero	400	690	456	Antracita	1

i Estos artículos van equipados con guía XP extracción total **GRASS**

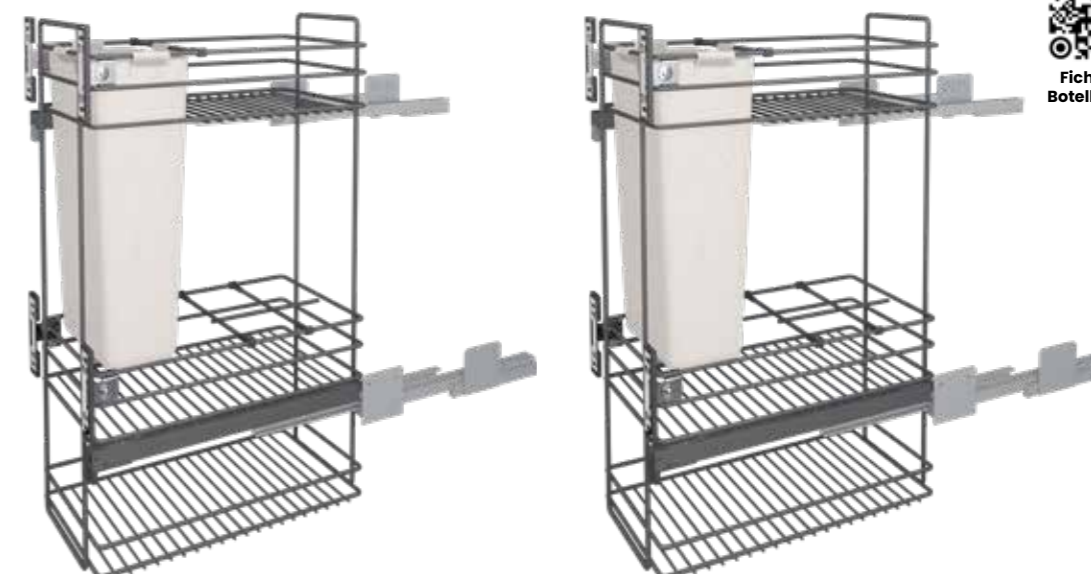

Ficha técnica
Botellero Panero



MUEBLE ALTO

Equipamiento de altura



Instrucciones iMove



Manual de usuario iMove



iMove

Código	Descripción	Ancho Módulo	Alto	Acabado	Embalaje
0414920	iMove Individual	600	380	Gris	1
0415120	iMove Individual	900	380	Gris	1
0415320	iMove Doble	600	565	Gris	1



ESCURREPLATOS 701



Código	Descripción	Ancho Módulo	Acabado	Embalaje
0400183	Set escurreplatos 701	450	Silver	25
0400283	Set escurreplatos 701	500	Silver	25
0400383	Set escurreplatos 701	600	Silver	25
0400483	Set escurreplatos 701	700	Silver	25
0400583	Set escurreplatos 701	800	Silver	25
0400683	Set escurreplatos 701	900	Silver	25
0400100	Bandeja vierteaguas metacrilato	450	Transparente	25
0400200	Bandeja vierteaguas metacrilato	500	Transparente	25
0400300	Bandeja vierteaguas metacrilato	600	Transparente	25
0400400	Bandeja vierteaguas metacrilato	700	Transparente	25
0400500	Bandeja vierteaguas metacrilato	800	Transparente	25
0400600	Bandeja vierteaguas metacrilato	900	Transparente	25
0400520	Regleta escurreplatos	---	Gris	1
0400620	Regleta escurreplatos / bandeja	---	Gris	1

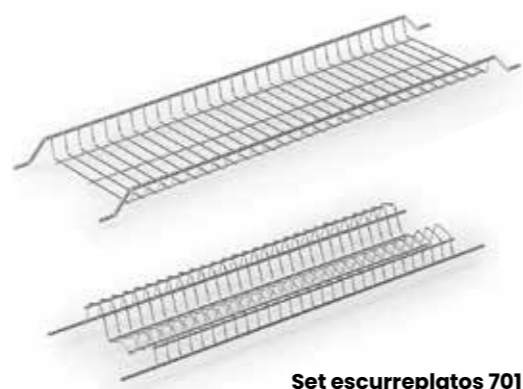

Set escurreplatos 701

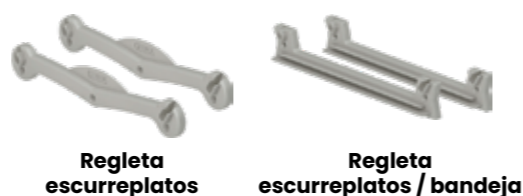

Regleta escurreplatos

Regleta escurreplatos / bandeja



Bandeja vierteaguas metacrilato

ESCURREPLATOS 702



Código	Descripción	Ancho Módulo	Acabado	Embalaje
0400389	Escurreplatos 702	600	Acero Inox	10
0400489	Escurreplatos 702	700	Acero Inox	10
0400589	Escurreplatos 702	800	Acero Inox	10
0400689	Escurreplatos 702	900	Acero Inox	10
0400300	Bandeja vierteaguas metacrilato	600	Transparente	25
0400400	Bandeja vierteaguas metacrilato	700	Transparente	25
0400500	Bandeja vierteaguas metacrilato	800	Transparente	25
0400600	Bandeja vierteaguas metacrilato	900	Transparente	25
0400520	Regleta escurreplatos	---	Gris	1
0400620	Regleta escurreplatos / bandeja	---	Gris	1

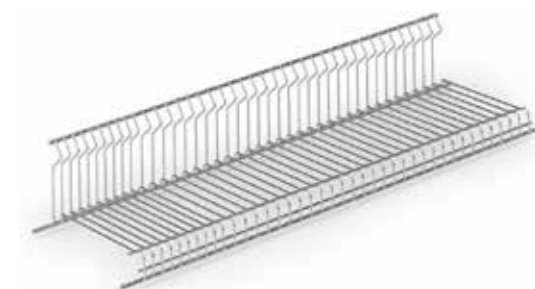

Escurreplatos 702

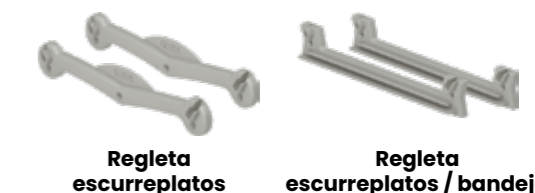

Regleta escurreplatos

Regleta escurreplatos / bandeja



Bandeja vierteaguas metacrilato



ESCURREPLATOS LAMINADO ACERO ÍNOX

Código	Descripción	Ancho Mód.	Acabado	Embalaje
0502189	Jgo. Escurreplatos Laminado Acero Inox Bandeja Inox	400	Ínox / Gris	1
0502289	Jgo. Escurreplatos Laminado Acero Inox Bandeja Inox	450	Ínox / Gris	1
0502389	Jgo. Escurreplatos Laminado Acero Inox Bandeja Inox	500	Ínox / Gris	1
0502489	Jgo. Escurreplatos Laminado Acero Inox Bandeja Inox	600	Ínox / Gris	1
0502589	Jgo. Escurreplatos Laminado Acero Inox Bandeja Inox	700	Ínox / Gris	1
0502689	Jgo. Escurreplatos Laminado Acero Inox Bandeja Inox	800	Ínox / Gris	1
0502789	Jgo. Escurreplatos Laminado Acero Inox Bandeja Inox	900	Ínox / Gris	1
0502889	Jgo. Escurreplatos Laminado Acero Inox Bandeja Inox	1000	Ínox / Gris	1
0400800	Portacubiertos / Platos	---	Transparente	10
0400700	Portaplatos	---	Transparente	20



EQUIPAMIENTO DE MUEBLE

Código	Descripción	Ancho	Alto	Fondo	Acabado	Embalaje
0420391	Bastidor Despensero 4 Alturas	350	900	240	Cromo	1
0420691	Portadetergente Puerta	355	415	105	Cromo	1





PORTACOPAS CROMO

Código	Descripción	Ancho	Alto	Fondo	Acabado	Embalaje
0502091	Portacopas Cromo	110	64	320	Cromo	20



PORTACOPAS NEGRO MATE

Código	Descripción	Ancho	Alto	Fondo	Acabado	Embalaje
0503307	Portacopas Negro	480	32	250	Negro Mate	1



Instrucciones
Portacopas





LAVADO
Organiza tu ropa

CESTA DE ROPA EXTRAÍBLE

Código	Descripción	Ancho Módulo	Ancho	Alto	Fondo	Acabado	Embalaje
0461591	Cesta Ropa Extraíble	300	262	550	470	Cromo	1
0461691	Cesta Ropa Extraíble	400	362	550	470	Cromo	1
0461791	Cesta Ropa Extraíble	450	412	550	470	Cromo	1
0461891	Cesta Ropa Extraíble	600	562	550	470	Cromo	1

Estos artículos van equipados con guía optimizada **SALICE** (extracción 90%).



CESTA DE ROPA ABATIBLE

Código	Descripción	Ancho Mód	Ancho	Alto	Fondo	Acabado	Embalaje
0416591	Cesta Ropa Abatible	400	350	400/500	270	Cromo	1
0416691	Cesta Ropa Abatible	450	400	400/500	270	Cromo	1
0416791	Cesta Ropa Abatible	500	450	400/500	270	Cromo	1
0416891	Cesta Ropa Abatible	600	550	400/500	270	Cromo	1



Ficha técnica
Tolva abatible



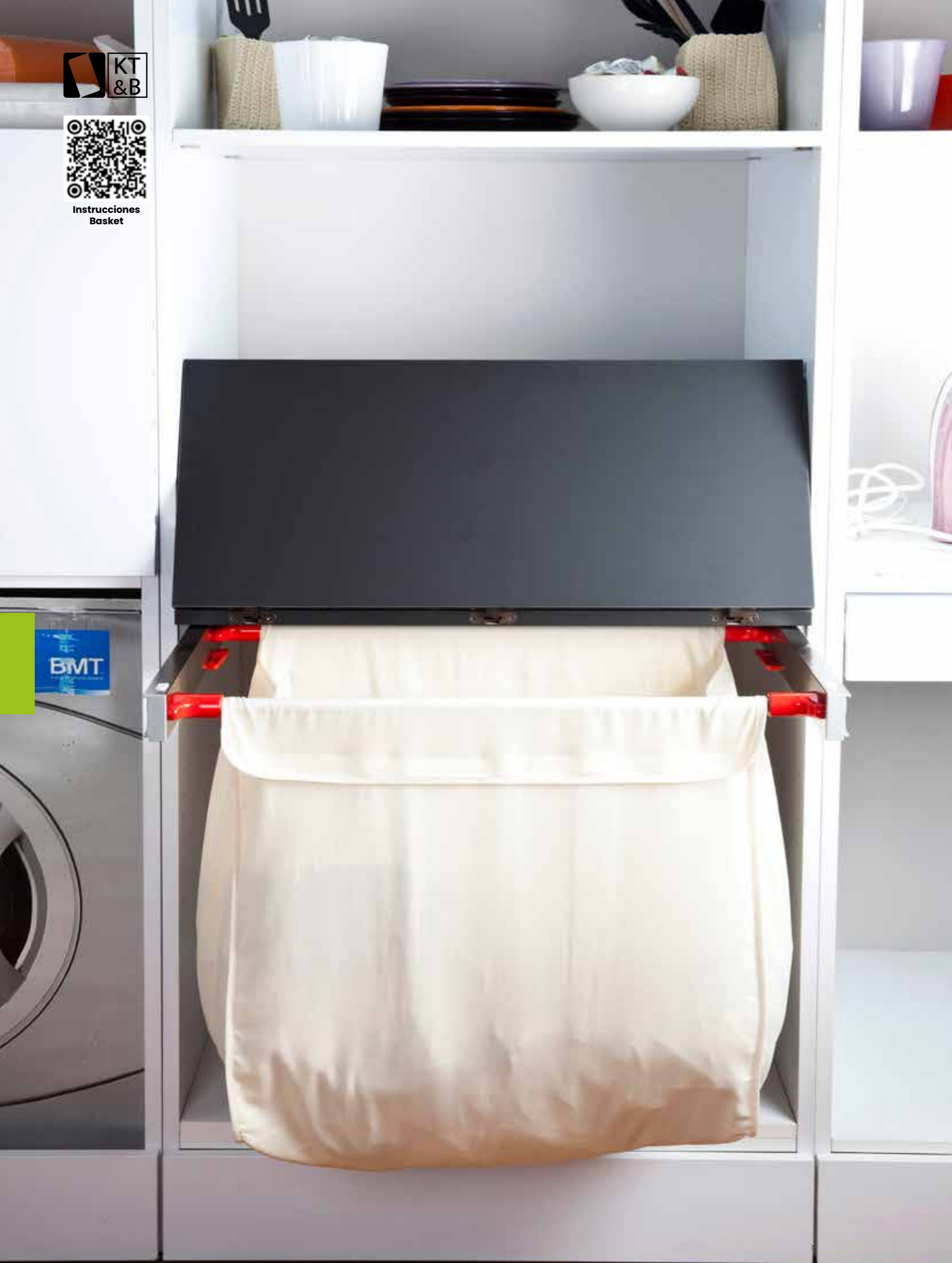

BASKET



Código	Descripción	Ancho Módulo	Ancho Tablero	Alto Min.	Fondo Min.	Acabado	Embalaje
0510301	Cesta Ropa Basket	600	555	690	450	Ínox / Beige	1

i Este artículo se suministrará con tablero blanco soft 16 mm.





LAVANDA

Código	Descripción	Ancho Módulo	Ancho	Alto	Fondo	Acabado	Embalaje
0510101	Cesta de ropa extraíble 35+35 L	600	562-568	570	506	Blanco / Azul	1



TABLA DE PLANCHAR PRUA LIFT



Código	Descripción	Ancho Módulo	Ancho	Alto Min.	Fondo Min.	Acabado	Embalaje
0526287	Tabla Plancha Prua Lift	350	280	1100	100	Ínox/Gris	1



TABLA DE PLANCHAR PRUA



Código	Descripción	Alto Min	Ancho Min	Fondo Min	Acabado	Embalaje
0601220	Tabla Plancha Prua	150	360	535	Ínox / Gris	1



TABLA DE PLANCHAR ROTANTE

Código	Descripción	Ancho Min.	Alto Min.	Fondo Min.	Acabado	Embalaje
0510201	Tabla de planchar extraíble - giratoria	302	125	470	Gris	1





ESCALERA ELEVA

130Kg 

Código	Descripción	Ancho	Alto	Grosor	Acabado	Embalaje
0526187	Eleva 2 peldaños	420	450	87	Aluminio / Antracita	1

