

NOVEDADES

CATÁLOGO

HERRAJES &

COMPLEMENTOS

 **dbgroup**[®]
we are all one

KT
&B

LV
&C

OCT

23

//

OCT

24

08

Catálogo Novedades (Oct.23)

Evolución permanente

Tan solo un año ha transcurrido desde el lanzamiento de nuestro último Catálogo General Ed. 08 y DB GROUP vuelve con un nuevo volumen, en este caso, de novedades que hará de puente hasta el lanzamiento el año próximo, de la siguiente edición del Catálogo General 09.

El equipamiento del mobiliario, así como todos sus componentes, van evolucionando tanto en términos técnicos como estéticos a gran velocidad y DB GROUP, siempre a la vanguardia de la innovación, presenta en este documento, un importante número de referencias que se alinean con estas nuevas tendencias.

Nuevos acabados, aplicaciones más avanzadas, referencias más tecnológicas, innovaciones más espectaculares y soluciones más flexibles. Todo ello, tiene cabida en este catálogo Novedades octubre 2023.

Kautät - La Evolución de una marca

El hombre no puede descubrir nuevos océanos a menos que tenga el coraje de perder de vista la costa. Así se expresó en su momento, el Premio Nobel francés André Gide para hacer referencia a que en ocasiones, es necesario tener la valentía de explorar nuevos caminos, también dentro del mundo del herraje.





















































































Así Kautät, presenta en este catálogo distintas referencias, pero con mención especial al nuevo cajón Varlax. Un nuevo concepto, innovador de todo punto por su lateral ultra fino de 4 mm. que complementará de una forma extraordinaria, en sintonía con las nuevas familias de extraíbles de chapa plegada de acero. Todo ello, con un amplio programa, que podrá ser customizado por cada cliente, seleccionando en cada caso, una extracción total o parcial, sistema de freno o push o una regulación sencilla o 3D.

La creatividad requiere tener el valor de desprenderse de las certezas.

“El crecimiento es algo progresivo e invisible, pero también lo es el hábito de ser corriente y mediocre... De manera que dedícate en cuerpo y alma a reinventar las cosas y mejorarlas constantemente. Sin innovación, la vida es muerte.

Robin Sharman

SIMBOLOGÍA

	Nota informativa.		Acero.		Fijación en zócalo de pvc.		
	Posibilidad de apertura de embalaje.		Zamak.		Tubo de acero de una pieza + cabeza		
	Sistema de freno.		Plástico ABS.		Testado por LGA (Alemania).		Tensor de puerta 7
	Sistema de expulsión.		Polipropileno.		Testado por CTBA (Francia).		Bisagra recta 110° Aura / Bisagra acodada 110° Aura 10
	Adaptable a diferentes medidas.		Poliamida 6.		Conforme a las directivas europeas.		Bisagra superacodada 110° Aura / Base cruz acero 11
	Posibilidad de servir a medida.		Regulación manual.		Sistema de baja tensión de seguridad.		Bisagra contracodo Progressive 3D / Base cruz acero H0 taco ø5 12
	Productos de fabricación propia.		Regulación máquina.		Solo utilización en ambiente interno.		Bisagra multiángulo Rincoplus 13
	Serie Premium fabricación propia.		Montaje sin tornillos.		Clase de aislamiento II.		Variax 17
	Guía 25 Kg.		Punta PH2.		Instalable sobre superficie normalmente inflamable T°Máx130°.		Advãnced H183 19
	Guía 35 Kg.		Punta PZ2.		Conforme a las leyes de la unión aduanera.		Lateral de cristal Advãnced H87 / Frontal interior personalizable Advãnced H90 21
	Guía 50 Kg.		Medida llave Allen.		Dimmer de graduación.		Divisor interior de cajón universal / Conector 4 vías divisor interior / Conector 3 vías divisor interior 23
	Doble sincronización.		Llave especial.		Grado de aislamiento y protección del sistema.		Protector de cajón antideslizante Sack 25
	Fácil montaje.		Regulación de profundidad.		Sensor de proximidad.		Cubertero madera adaptable "Versatile" 27
	Perfil delgado 13 mm.		Regulación vertical.		Tecnología sin efecto puntos leds.		Base Wood Top / Pivote 29
	Certificado de calidad 		Bloqueo lateral.		4000° K a 6000° K. Luz día.		Portatapas interior con elástico 31
	4ª Dimensión.		Divisible.		2700° K a 3500° K. Luz cálida.		Guía Sigma Push 33
	Tipo de extracción		Regulación en mm.		Adaptable a distintos tonos de luz.		New Cycle 35
	Espesor de costado		Diámetro.		Voltios.		Ecofil "S" 36
	Tablero con tratamiento antideslizante.		Carga máxima admitida.		Conexión micro 24.		Block 2.0 Gran capacidad 37
	Sistema de freno.		Carga con producto regulado.		Grado de aislamiento y protección del sistema.		Comfort II Pure 39
	Sistema de freno en parte superior e inferior.		Valor de ruptura.		Conforme a la normativa RoHS.		Compact Hyper H80 41
	Sistema de freno en salida.		Inserción del tubo en la cabeza de la pata.		Sistema internacional para la aceptación de informes y pruebas.		TurnMotion III 43
	Sistema electrónico de expulsión.		Tubo cilíndrico para pata Único.		Conforme a las normativas europeas.		Escurreplatos laminado acero inox antracita 45
	Guía sincronizada.		Ajusta exterior con palanca.		Conforme a la normativa EEUU y Canadá.		Escurreplatos 701 46
	Montaje rápido y fácil.		Posibilidad de ajuste interior.		Conforme a la normativa Australia y Nueva Zelanda.		Escurreplatos 702 47
	Ajuste tridimensional.		Serie Único/Ercolino.		Clase de protección I. Toma de tierra.		Vitrina Pixel 53
	Espesor de costado.		Regulación destornillador/prolongador.		Indicativo de la recogida selectiva de pilas, acumuladores y baterías.		Tope Bi-Material / Tope Minimal 54
	Sistema de expulsión Kesseböhmer.		0 mm entre panel y muro.		Adhesivo fabricado por 3M.		PK2 Pro 55
	Sistema antivuelco.		Serie Smart.				Triade Slim 56

TENSOR DE PUERTA

Código	Descripción	Longitud	Acabado	Embalaje
0100902	Sistema Tensor	2040	Níquel / Antracita	25
0101002	Sistema Tensor	2330	Níquel / Antracita	25

i Tensor puerta **ajustable** mediante corte. **Máximo 420 mm. solo por un lado.**
El **soporte regulable** se puede posicionar en la **parte superior o inferior** según convenga.
Espesor mínimo de tablero 16 mm.

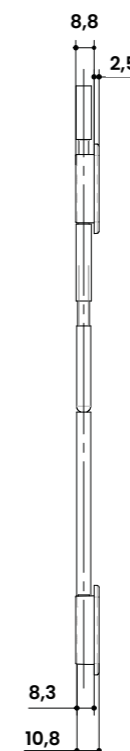
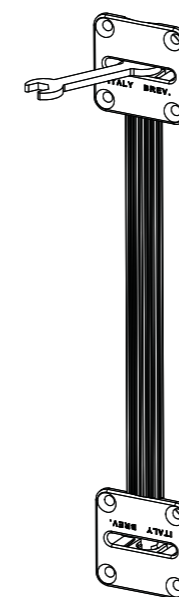
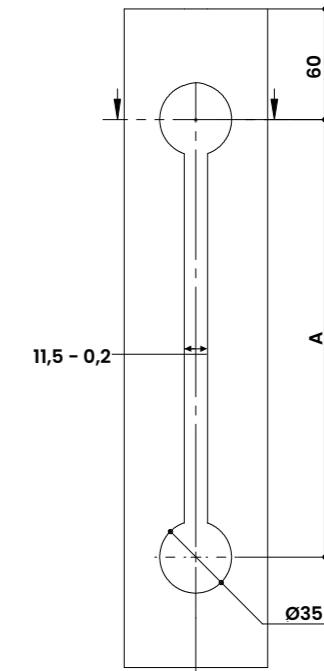
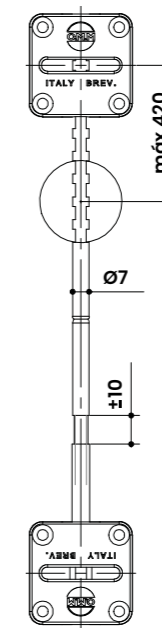
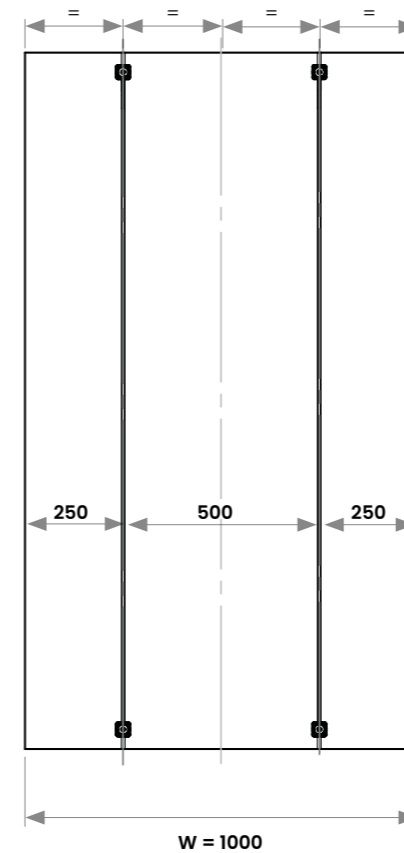



3D AURA
El freno eficiente

BISAGRA RECTA 110° AURA 3D

Código	Descripción	Fijación	Apertura	Acabado	Embalaje
0264593	Aura 3D Recta 110°	Atornillar	110°	Níquel	100
0264893	Aura 3D Recta 110°	Máquina ø 10	110°	Níquel	100

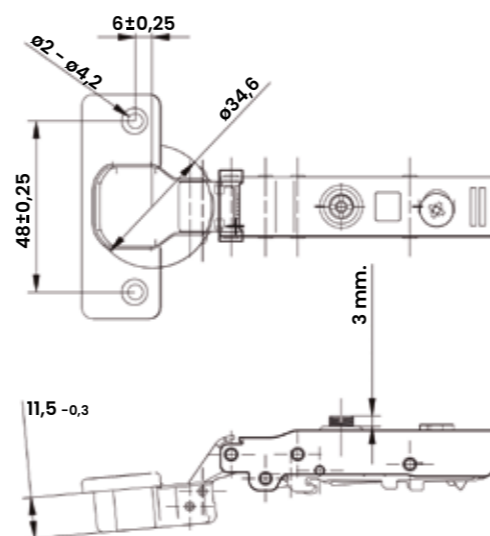

BISAGRA ACODADA 110° AURA 3D

Código	Descripción	Fijación	Apertura	Acabado	Embalaje
0264693	Aura 3D Acodada 110°	Atornillar	110°	Níquel	100
0264993	Aura 3D Acodada 110°	Máquina ø 10	110°	Níquel	100

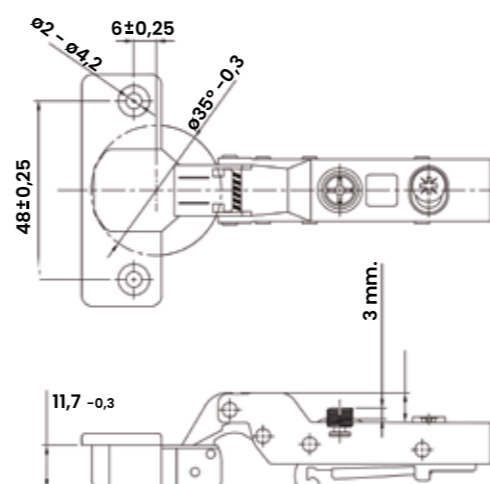

BISAGRA SUPERACODADA 110° AURA 3D

Código	Descripción	Fijación	Apertura	Acabado	Embalaje
0264793	Aura 3D Superacodada 110°	Atornillar	110°	Níquel	100
0265093	Aura 3D Superacodada 110°	Máquina ø10	110°	Níquel	100

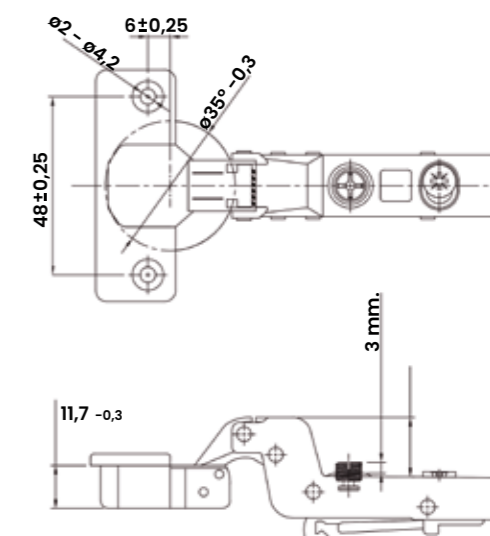

BASE CRUZ ACERO AURA 3D

Código	Descripción	Fijación	Altura	Acabado	Embalaje
0265393	Base Aura 3D H0	Atornillar	0	Níquel	100
0265193	Base Aura 3D H2	Atornillar	2	Níquel	100
0265293	Base Aura 3D H2	Tornillo+Taco Pre-Montado ø 5	2	Níquel	100

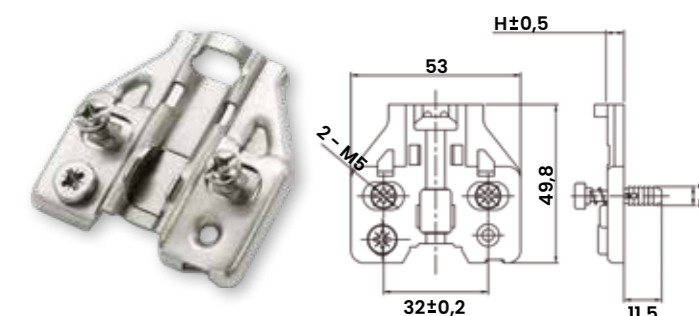
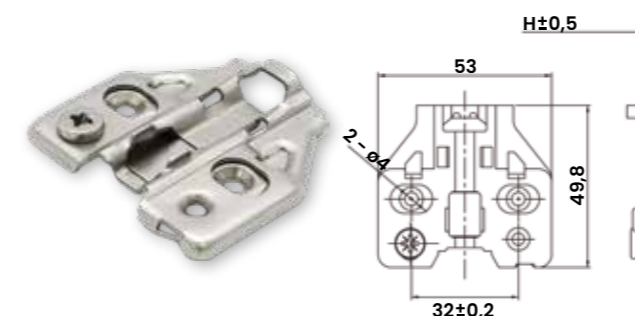



BISAGRA CONTRACODO PROGRESSIVE 3D

Código	Descripción	Fijación	Apertura	Acabado	Embalaje
0263593	Progressive 3D Contracodo	Atornillar	105°	Níquel	100

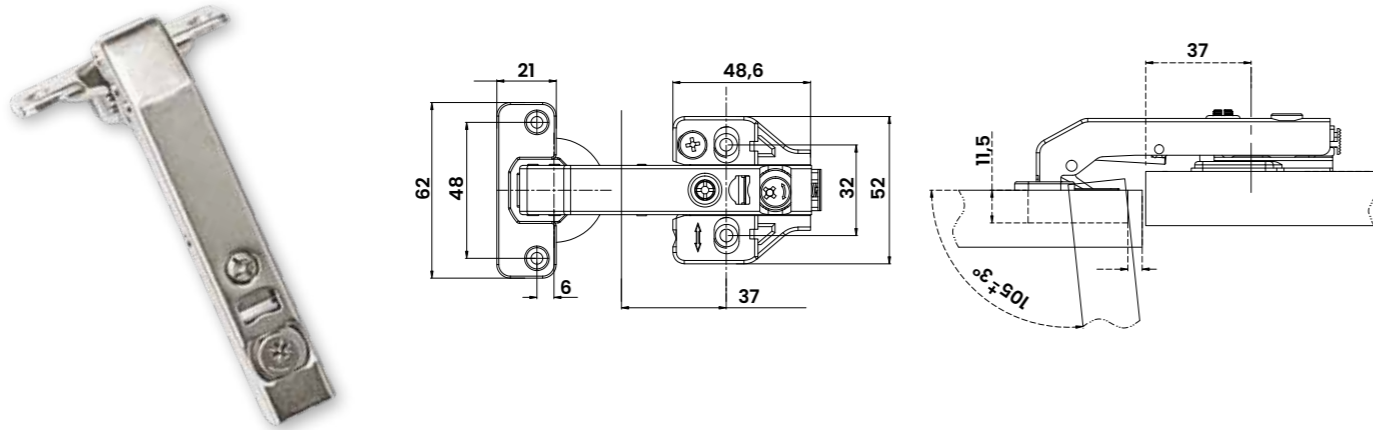

BASE CRUZ ACERO H0 TACO Ø5 (Regulación altura automática)

Código	Descripción	Fijación	Altura	Acabado	Embalaje
0265493	Base Progressive 3D/Cenit 3D H0	Tornillo+Taco Pre-Montado Ø 5	0	Níquel	100

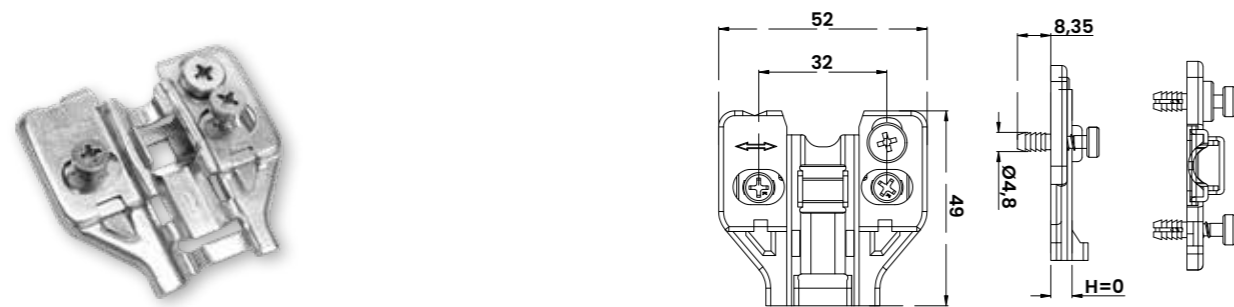

BISAGRA MULTIÁNGULO RINCOPLUS

Código	Descripción	Alto	Acabado	Embalaje
0200187	RincoPlus	800	Aluminio	1
0287901	RincoPlus	800	Blanco mate	1
0201707	RincoPlus	800	Negro mate	1
0271390	RincoPlus	800	Ínox	1

i Posibilidad de cortar para adaptar a otras medidas en altura. Máximo 90 mm por cada extremo. Para diferentes alturas y acabados consultar con Dpto. Comercial.

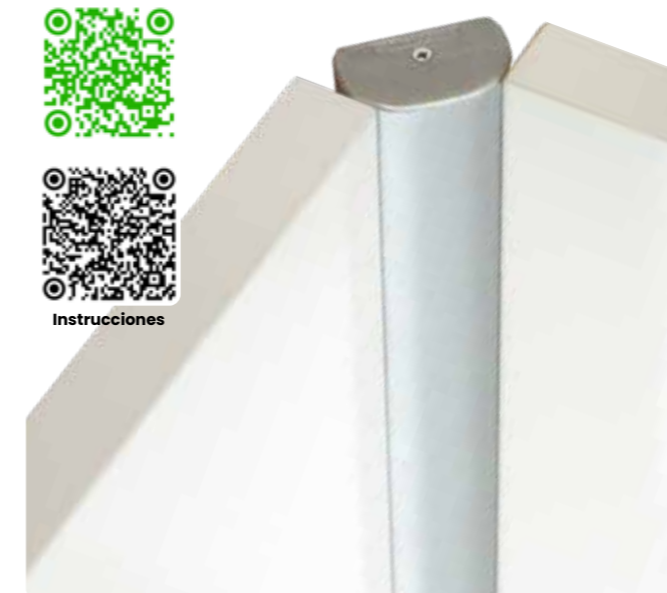



Instrucciones VARIAX (Parcial)



Instrucciones VARIAX (Total)



Instrucciones VARIAX (Total+3D)

4mm



VARIAX
La belleza de lo sencillo



Jgo. Laterales VARIAX H88

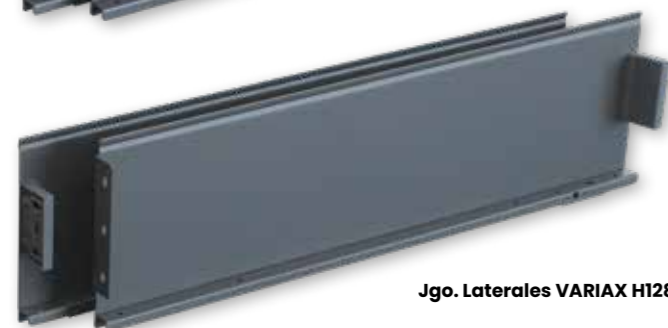

Jgo. Laterales VARIAX H128



Jgo. Laterales VARIAX H158



Jgo. Guía extracción parcial con freno



Jgo. Guía extracción total con freno + Set fijación (Provisto de serie)

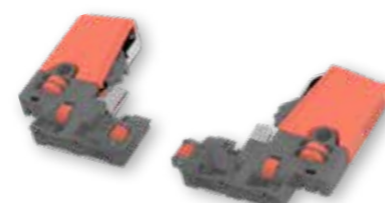

Set manetas 3D fijación guías extracción total (OPCIONAL)

SGS
50.000
ciclos de apertura

EXT. PARCIAL
GUÍA 25 Kg

SGS
100.000
ciclos de apertura

EXT. TOTAL
GUÍA 35 Kg

VARIAX

Quando parecía que ya estaba todo inventado sobre un cajón, llega Variax by Kautät. Un cajón de tan solo 4 mm de grosor, que se atreve a desfilarse sobre lo imposible. El minimalismo en estado puro. La conjunción de estética y funcionalidad que permite, no solo conseguir la mayor capacidad interna reconocida a día de hoy en el mercado, sino que además, consigue una estética de plena actualidad, que combina a la perfección con todo el interiorismo de chapa de acero plegada antracita tendencia en este momento. Diseñado en tres alturas y distintos fondos, su modularidad y posibilidades son excepcionales, ya que va a poder elegirse entre extracción total o parcial y entre un sistema de regulación sencillo o un extraordinario sistema patentado de regulación tridimensional de primera línea.



VARIAX

Código	Descripción	Alto	Fondo	Acabado	Embalaje
0301202	Jgo. Laterales VARIAX H88 300	88	300	Antracita	10
0301302	Jgo. Laterales VARIAX H88 350	88	350	Antracita	10
0301402	Jgo. Laterales VARIAX H88 400	88	400	Antracita	10
0301502	Jgo. Laterales VARIAX H88 450	88	450	Antracita	10
0301602	Jgo. Laterales VARIAX H88 500	88	500	Antracita	10
0301702	Jgo. Laterales VARIAX H128 300	128	300	Antracita	10
0301802	Jgo. Laterales VARIAX H128 350	128	350	Antracita	10
0301902	Jgo. Laterales VARIAX H128 400	128	400	Antracita	10
0302002	Jgo. Laterales VARIAX H128 450	128	450	Antracita	10
0302102	Jgo. Laterales VARIAX H128 500	128	500	Antracita	10
0302202	Jgo. Laterales VARIAX H158 300	158	300	Antracita	10
0302302	Jgo. Laterales VARIAX H158 350	158	350	Antracita	10
0302402	Jgo. Laterales VARIAX H158 400	158	400	Antracita	10
0302502	Jgo. Laterales VARIAX H158 450	158	450	Antracita	10
0302602	Jgo. Laterales VARIAX H158 500	158	500	Antracita	10
0304768	Jgo. Guía extracción parcial con freno	---	300	Cincado	10
0304868	Jgo. Guía extracción parcial con freno	---	350	Cincado	10
0304968	Jgo. Guía extracción parcial con freno	---	400	Cincado	10
0305068	Jgo. Guía extracción parcial con freno	---	450	Cincado	10
0305168	Jgo. Guía extracción parcial con freno	---	500	Cincado	10
0305268	Jgo. Guía extracción total con freno + Set fijación	---	300	Cincado	10
0305368	Jgo. Guía extracción total con freno + Set fijación	---	350	Cincado	10
0305468	Jgo. Guía extracción total con freno + Set fijación	---	400	Cincado	10
0305568	Jgo. Guía extracción total con freno + Set fijación	---	450	Cincado	10
0305668	Jgo. Guía extracción total con freno + Set fijación	---	500	Cincado	10
0330520	Set manetas 3D fijación guías extracción total (opcional)	---	---	Gris/Naranja	50



Vista superior Botellero 15 Pure K-Line / Variax H128



Instrucciones
ADVANCED

ADVANCED H183 (Gran capacidad)



Código	Descripción	Alto	Fondo	Acabado	Embalaje
0300402	Kit ADVANCED H183 500	183	500	Antracita	1
0306001	Kit ADVANCED H183 500	183	500	Blanco	1
0300968	Soporte frontal ADVANCED H167 tornillo premontado+taco 10 mm.	---	---	Galvanizado	200

i Reforzamos el programa ADVANCED, con esta **nueva medida de altura superior**, para un mayor aprovechamiento interior de la gaveta.
El **Kit ADVANCED H183 500** incorpora de serie el soporte frontal de atornillar, siendo el **soporte frontal ADVANCED H167 tornillo premontado + taco de 10 mm. opcional**.



SGS
100.000
ciclos de apertura

GRAN CAPACIDAD



LATERAL DE CRISTAL ADVANCED H87

Código	Descripción	Alto	Fondo	Acabado	Embalaje
0300902	Kit ADVANCED H87 cristal 500	87	500	Antracita	1
0306501	Kit ADVANCED H87 cristal 500	87	500	Blanco	1
0301068	Sop. frontal ADVANCED H87 tornillo prem.+taco 10 mm.	---	---	Galvanizado	400

i El Kit ADVANCED H87 cristal 500 incorpora de serie el soporte frontal de atornillar, siendo el soporte frontal ADVANCED H87 tornillo premontado + taco de 10 mm. opcional.

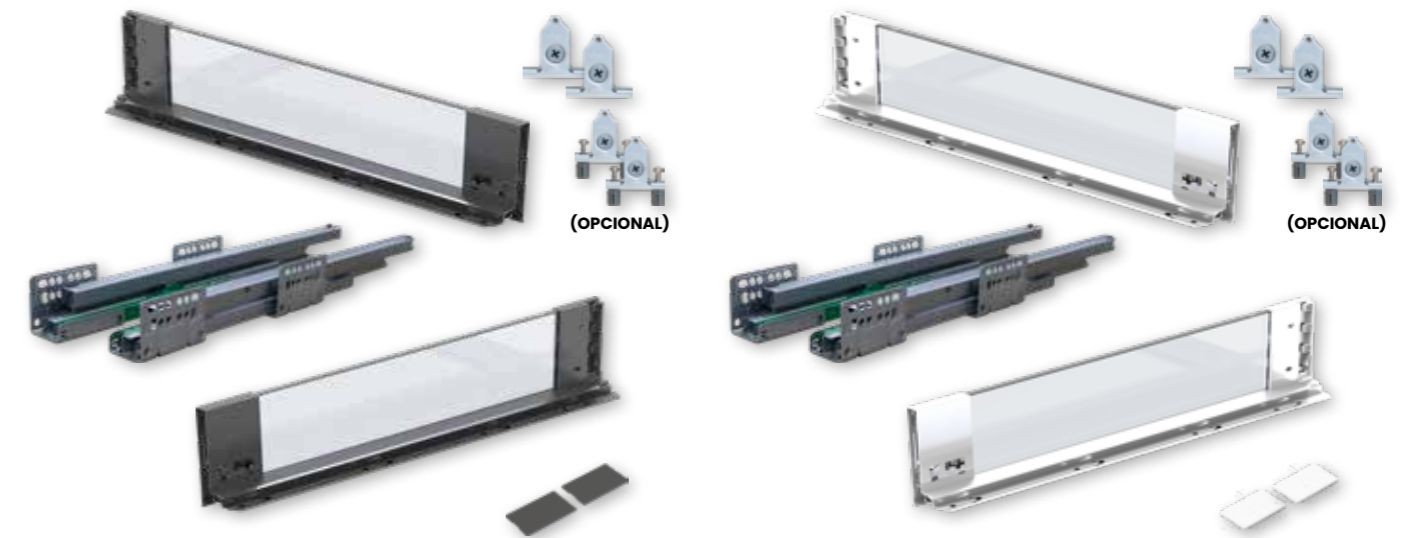

FRONTAL INTERIOR PERSONALIZABLE ADVANCED





Código	Descripción	Alto	Longitud	Acabado	Embalaje
0301102	Perfil frontal interior ADVANCED	40	1200	Antracita	25
0306701	Perfil frontal interior ADVANCED	40	1200	Blanco	25
0301002	Set conector frontal personalizable	104	---	Antracita	50
0306601	Set conector frontal personalizable	104	---	Blanco	50

i El Frontal Interior personalizable ADVANCED sólo podrá instalarse con Kit ADVANCED H87. Los Set de conectores para personalizar, están pensados para que el cliente pueda insertar tanto acabados en madera, cristal, cerámicos, etc. con un espesor de 10 mm. y adaptables a cualquier fondo de cajón.





DIVISOR INTERIOR DE CAJÓN UNIVERSAL

Código	Descripción	Grosor	Alto	Longitud	Acabado	Embalaje
0300502	Perfil divisor interior cajón universal 1200	10	60	1200	Blanco	10
0306101	Perfil divisor interior cajón universal 1200	10	60	1200	Antracita	10
0300602	Set tapas perfil divisor interior cajón universal	---	---	---	Blanco	200 
0306201	Set tapas perfil divisor interior cajón universal	---	---	---	Antracita	200 

i El Set tapas perfil divisor interior cajón universal, viene dotado con un sistema expansor para aplicar en ambos extremos del perfil divisor interior y conseguir una perfecta fijación en el cajón.



Perfil divisor interior cajón universal 1200 mm blanco



Set tapas perfil divisor interior cajón universal blanco



Perfil divisor interior cajón universal 1200 mm antracita



Set tapas perfil divisor interior cajón universal antracita

CONECTOR 4 VÍAS DIVISOR INTERIOR DE CAJÓN UNIVERSAL

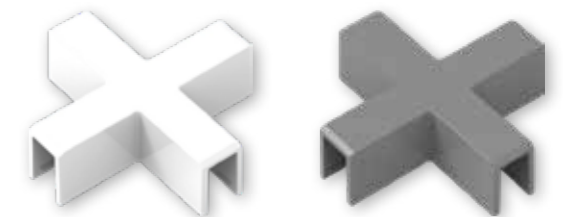
Código	Descripción	Grosor	Alto	Ancho	Fondo	Acabado	Embalaje
0306401	Conector 4 vías divisor interior cajón universal	10	20	70	70	Blanco	100 
0300802	Conector 4 vías divisor interior cajón universal	10	20	70	70	Antracita	100 



CONECTOR 3 VÍAS DIVISOR INTERIOR DE CAJÓN UNIVERSAL

Código	Descripción	Grosor	Alto	Ancho	Fondo	Acabado	Embalaje
0306301	Conector 3 vías divisor interior cajón universal	10	20	42	70	Blanco	100 
0300702	Conector 3 vías divisor interior cajón universal	10	20	42	70	Antracita	100 

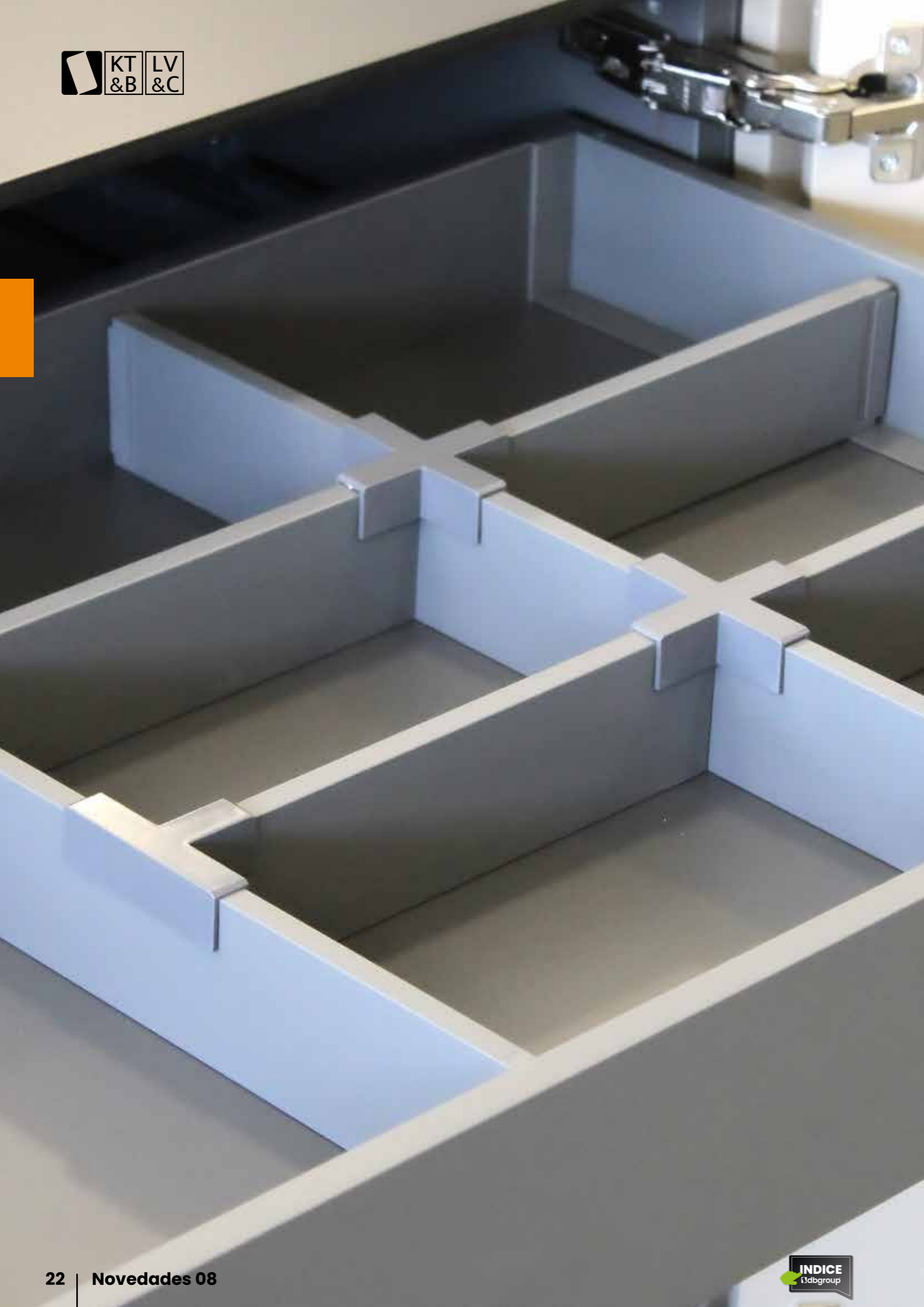
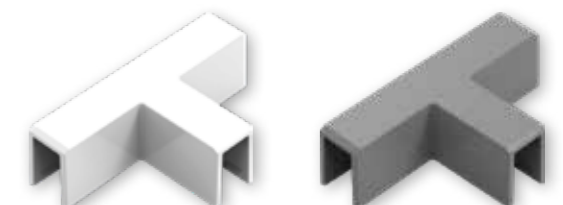



PROTECTOR DE CAJÓN ANTIDESLIZANTE SACK

Código	Descripción	Ancho	Fondo	Acabado	Embalaje
0302702	Antideslizante Sack	1124	473	Antracita	10

i Se suministra en planchas.





CUBERTERO MADERA ADAPTABLE "VERSATILE"

Código	Descripción	Ancho Módulo	Ancho	Alto	Fondo	Acabado	Embalaje
0304978	Cubertero madera "Versatile"	600 - 900	500-900	60	472	Bambú	1

i El **Cubertero madera "Versatile"** incorpora un sistema deslizante que permite ajustar el cubertero a diferentes anchos de cajón.

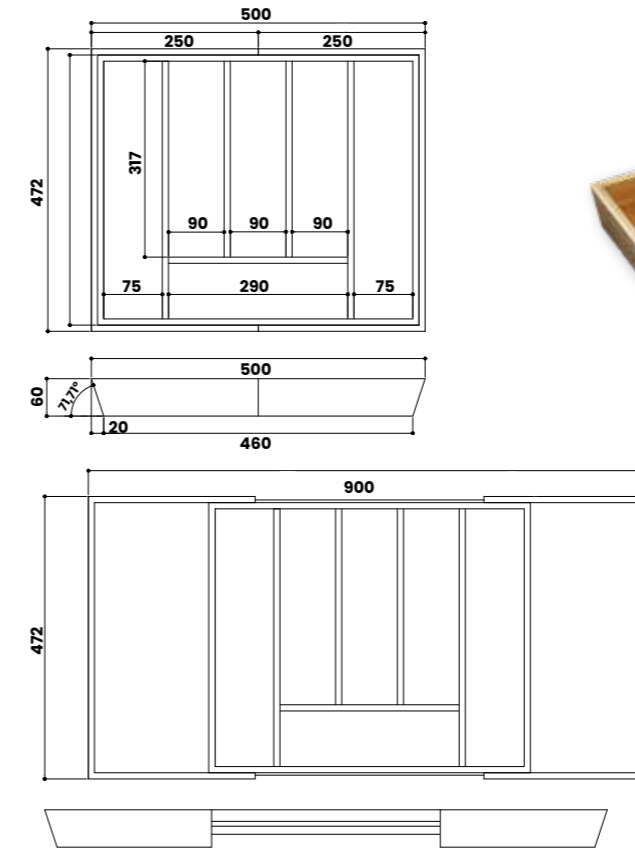



BASE WOOD TOP / PIVOTE

Código	Descripción	Ancho Módulo	Ancho	Fondo	Grosor	Acabado	Embalaje
0302802	Base Wood Top	600	522	472	16	Negro ceniza	1
0302902	Base Wood Top	800	722	472	16	Negro ceniza	1
0303002	Base Wood Top	900	822	472	16	Negro ceniza	1
0305078	Base Wood Top	600	522	472	16	Roble natural	1
0305178	Base Wood Top	800	722	472	16	Roble natural	1
0305278	Base Wood Top	900	822	472	16	Roble natural	1
0303102	Set 4 pivotes	---	---	---	---	Negro ceniza	1
0305378	Set 4 pivotes	---	---	---	---	Roble Natural	1
0314607	Set 7 perfiles de goma	600	492	---	---	Negro	1
0314707	Set 7 perfiles de goma	800	692	---	---	Negro	1
0314807	Set 7 perfiles de goma	900	792	---	---	Negro	1

i La **Base Wood Top** puede adaptarse tanto en ancho como en fondo a la medida deseada.
El **Pivote** cuenta con una altura de 160 mm. y un diámetro de 25 mm.

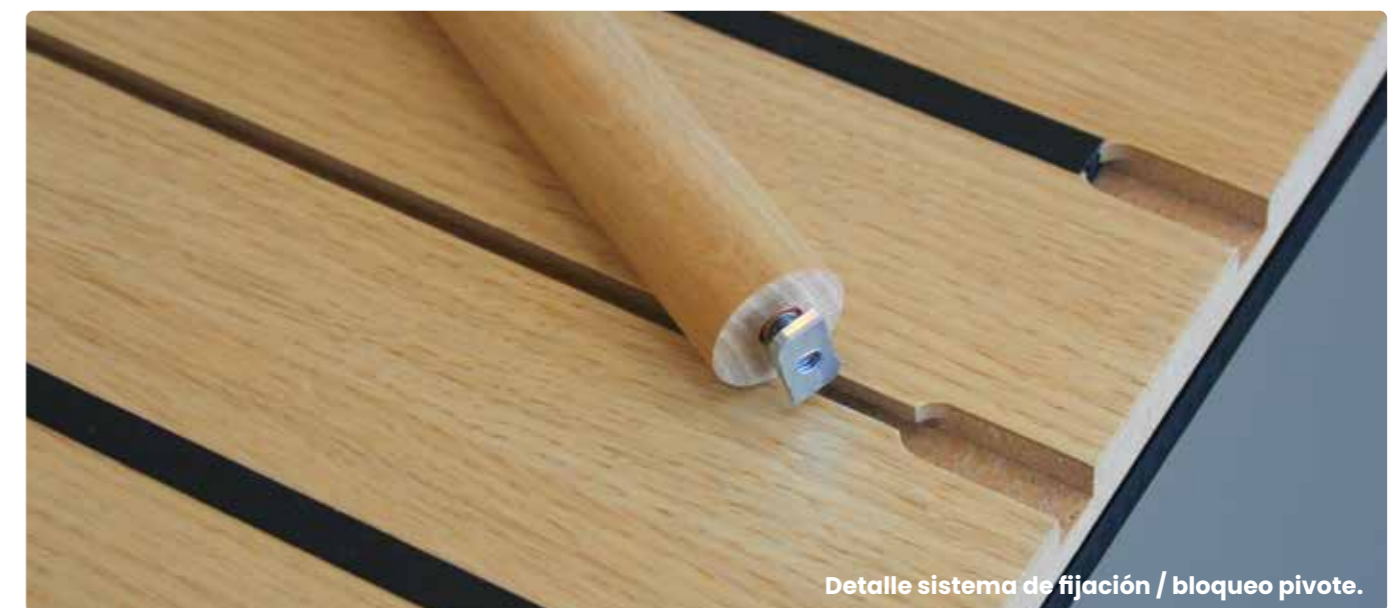
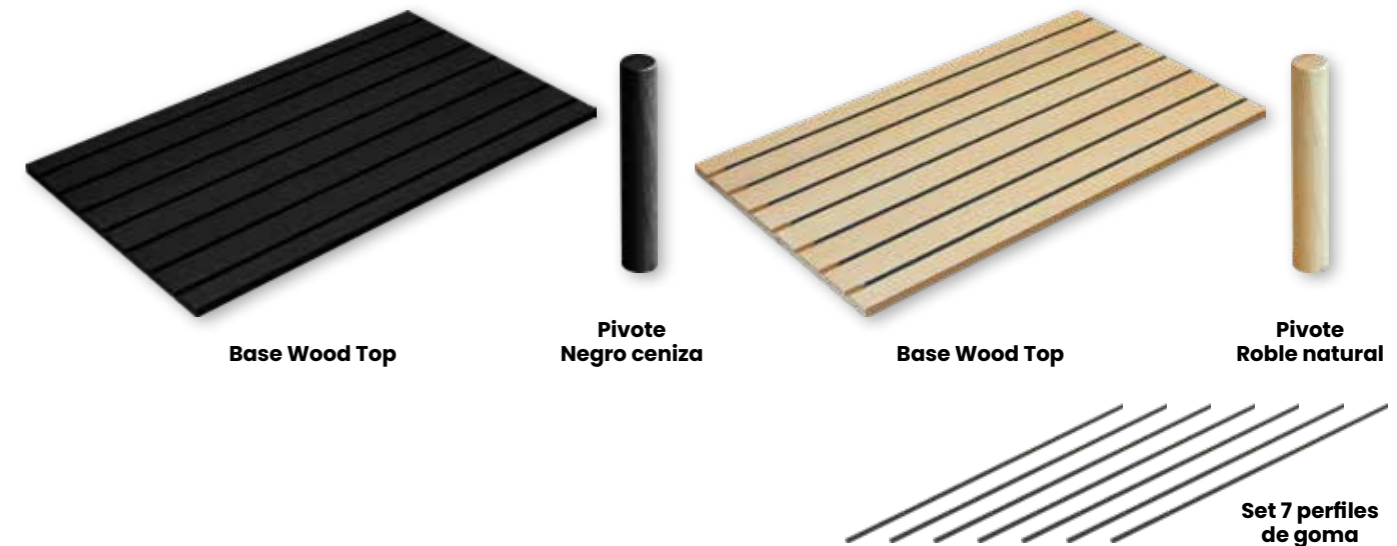

PORTATAPAS INTERIOR CON ELÁSTICO

Código	Descripción	Ancho	Acabado	Embalaje
0314907	Portatapas interior con elástico	510	Negro mate	1
0315007	Portatapas interior con elástico	790	Negro mate	1

i El Portatapas se suministra con tornillos para su instalación y repuesto del elástico.

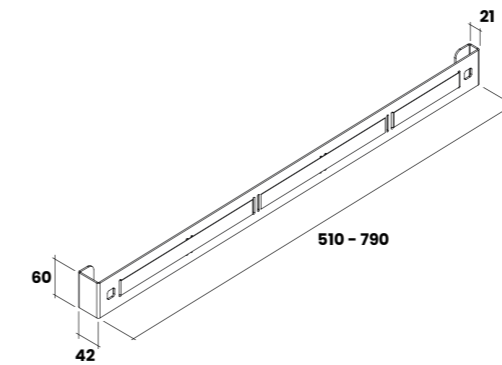



Instrucciones Sigma Push



GUÍA SIGMA PUSH (Extracción parcial)



Código	Descripción	Fondo	Acabado	Embalaje
0304268	Jgo. Guía Sigma Push	300	Cincado	10
0304368	Jgo. Guía Sigma Push	350	Cincado	10
0304468	Jgo. Guía Sigma Push	400	Cincado	10
0304568	Jgo. Guía Sigma Push	450	Cincado	10
0304668	Jgo. Guía Sigma Push	500	Cincado	10

i La **Guía Sigma** está certificada por SGS para 50.000 Ciclos de apertura con una capacidad de carga de 25 Kg.
La **Guía Sigma** cuenta con un sistema de bloqueo de la propia guía al cajón.

SGS
50.000
ciclos de apertura

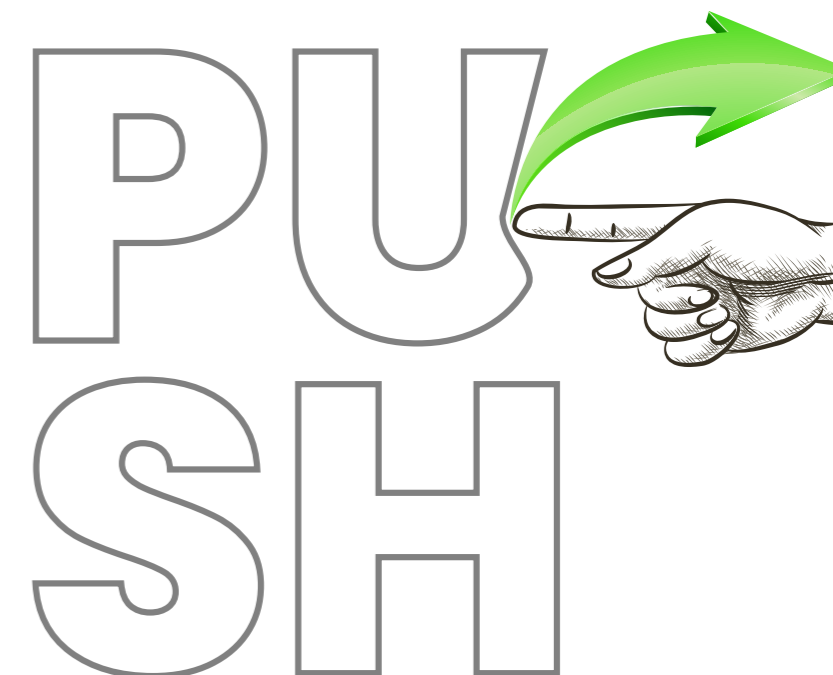



NEW CYCLE (Regulable)

Código	Descripción	Ancho Módulo	Ancho	Alto	Fondo	Litros	Acabado	Embalaje
0400602	New Cycle regulable	600	504 - 520	265	472	25+16	Ínox / Antracita	1
0400702	New Cycle regulable	800	704 - 720	265	472	25+16+16	Ínox / Antracita	1
0400802	New Cycle regulable	900	804 - 820	265	472	25+16+16	Ínox / Antracita	1
0400902	New Cycle regulable	1200	1104 - 1120	265	472	25+25+16+16	Ínox / Antracita	1

i Este sistema de reciclaje viene provisto de un sistema lateral **adaptable a diferentes anchos de cajón**. (Ver tabla). Las tapas vienen equipadas con **bisagras reforzadas** para un uso más cómodo.

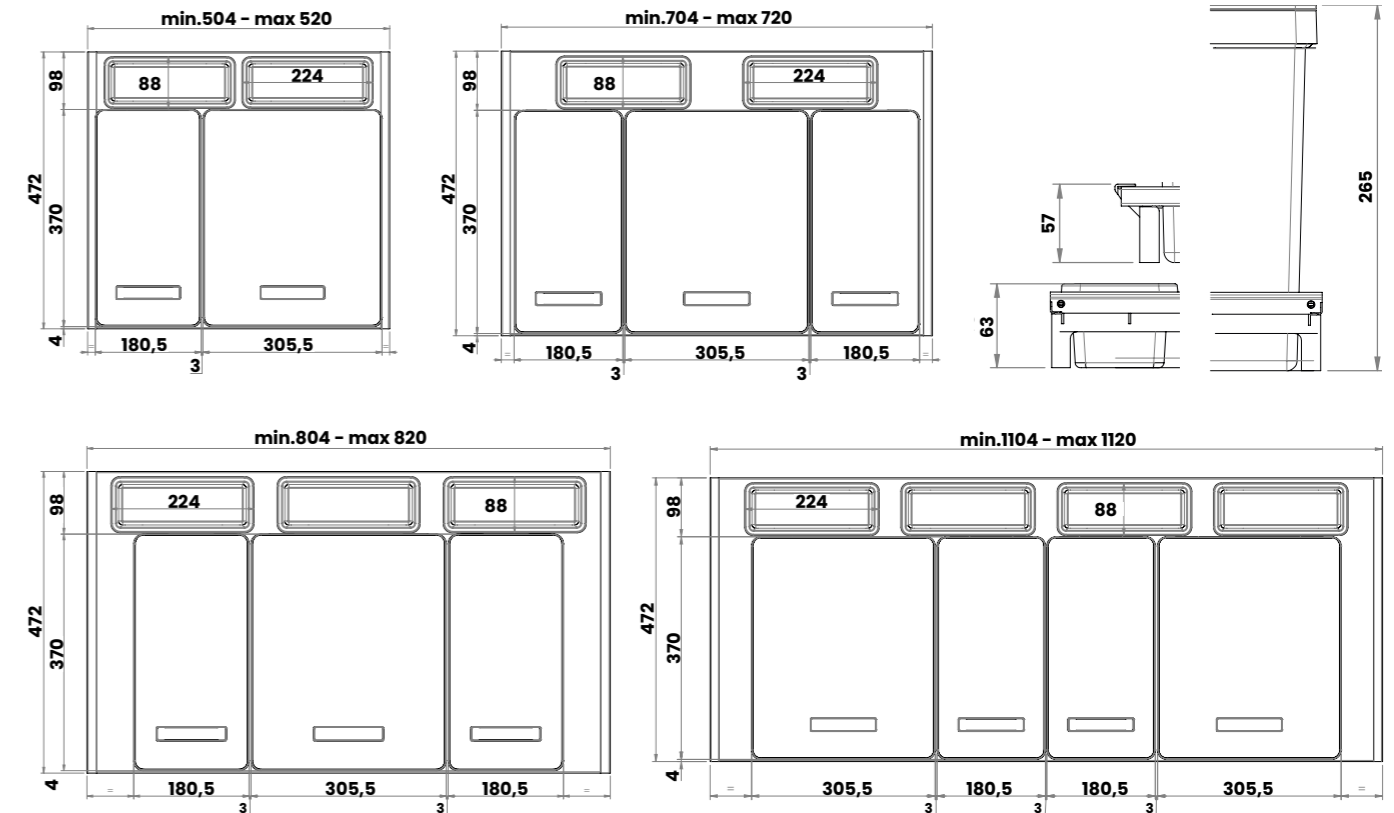

Detalle del perfil lateral para un ajuste perfecto



Detalle bisagras reforzadas

SISTEMA ADAPTABLE A DIFERENTES ANCHOS DE CAJÓN. (Ejemplo New Cycle regulable 800)

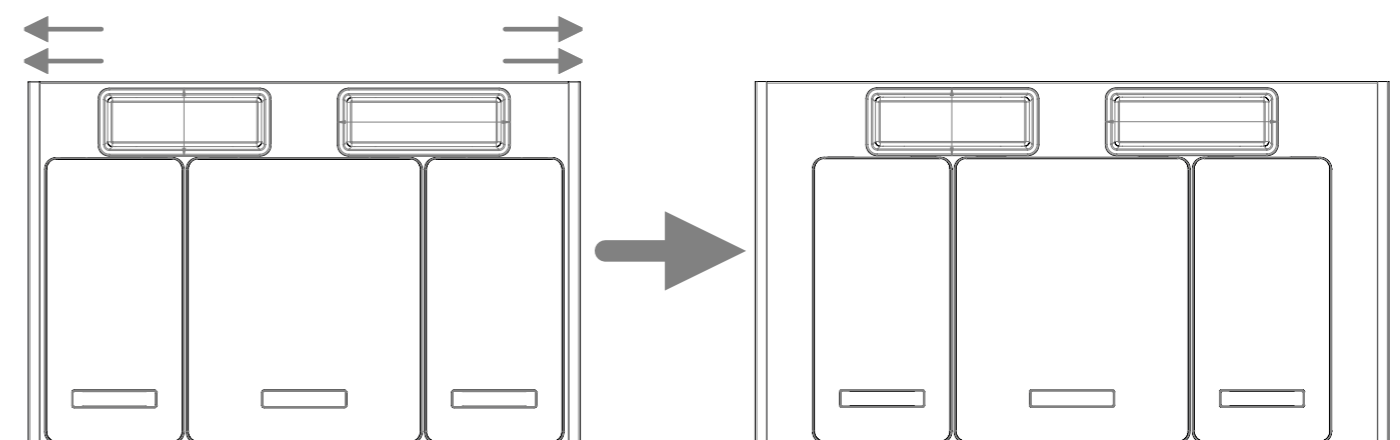

ECOFIL "S"



Código	Descripción	Ancho Mín. Módulo	Ancho	Alto	Fondo	Litros	Acabado	Embalaje
0401002	Cubo extraíble Ecofil "S"	400	330	420	460	18 + 18	Antracita	1

i Este cubo se fija a la base del mueble, siendo el **requerimiento mínimo de ancho del mismo 400 mm.**
Dentro de cada embalaje, vendrán los respectivos **marcadores en silicona** para identificar cada tapa del cubo.
Guía telescópica de extracción total.



BLOCK 2.0 GRAN CAPACIDAD

Código	Descripción	Ancho Módulo	Ancho	Alto	Fondo	Litros	Acabado	Embalaje
0401102	Block 2.0 Gran Capacidad	400	363	535	478	29 + 29	Antracita / Gris	1
0401202	Block 2.0 Gran Capacidad	600	563	585	478	45 + 45	Antracita / Gris	1

i Estos cubos vienen equipados con **guía V6 Hettich 30 Kg.**
Regulación tridimensional.
Dentro de cada embalaje, vendrán los respectivos **marcadores en silicona** para identificar cada tapa del cubo.



Instrucciones
Block 2.0
Gran Capacidad



Instrucciones Comfort II



COMFORT II PURE

Código	Descripción	Ancho Módulo	Alto	Acabado	Embalaje
0506202	Set 3 Bandejas	200	---	Pure/Antracita/Antracita	1
0506302	Set 3 Bandejas	250	---	Pure/Antracita/Antracita	1
0506402	Set 3 Bandejas	300	---	Pure/Antracita/Antracita	1
0402907	Bastidor Comfort II Pure Derecha	---	654	Antracita	1
0402807	Bastidor Comfort II Pure Izquierda	---	654	Antracita	1
0200502	Expulsador Type 2	---	---	Antracita	1
0200402	Base Type 2 - 3	---	---	Antracita	1

i Este herraje está especialmente indicado para módulos de altura 800, pudiéndose instalar también en mueble de altura 700.

Opcional



Expulsador TYPE 2



Base TYPE 2



Bastidor Comfort II Pure Derecha + Set 3 Bandejas 250



COMPACT HYPER (Altura 800)

Código	Descripción	Ancho Puerta Mínima	Ancho Módulo Min.	Alto	Fondo	Acabado	Embalaje
0506902	Compact Hyper	400	740	690	480	Antracita	1
0507002	Compact Hyper	450	810	690	480	Antracita	1
0507102	Compact Hyper	500	840	690	480	Antracita	1
0507202	Compact Hyper	600	940	690	480	Antracita	1

i Este herraje está **especialmente indicado para módulos de altura 800.**
Reversible

H800

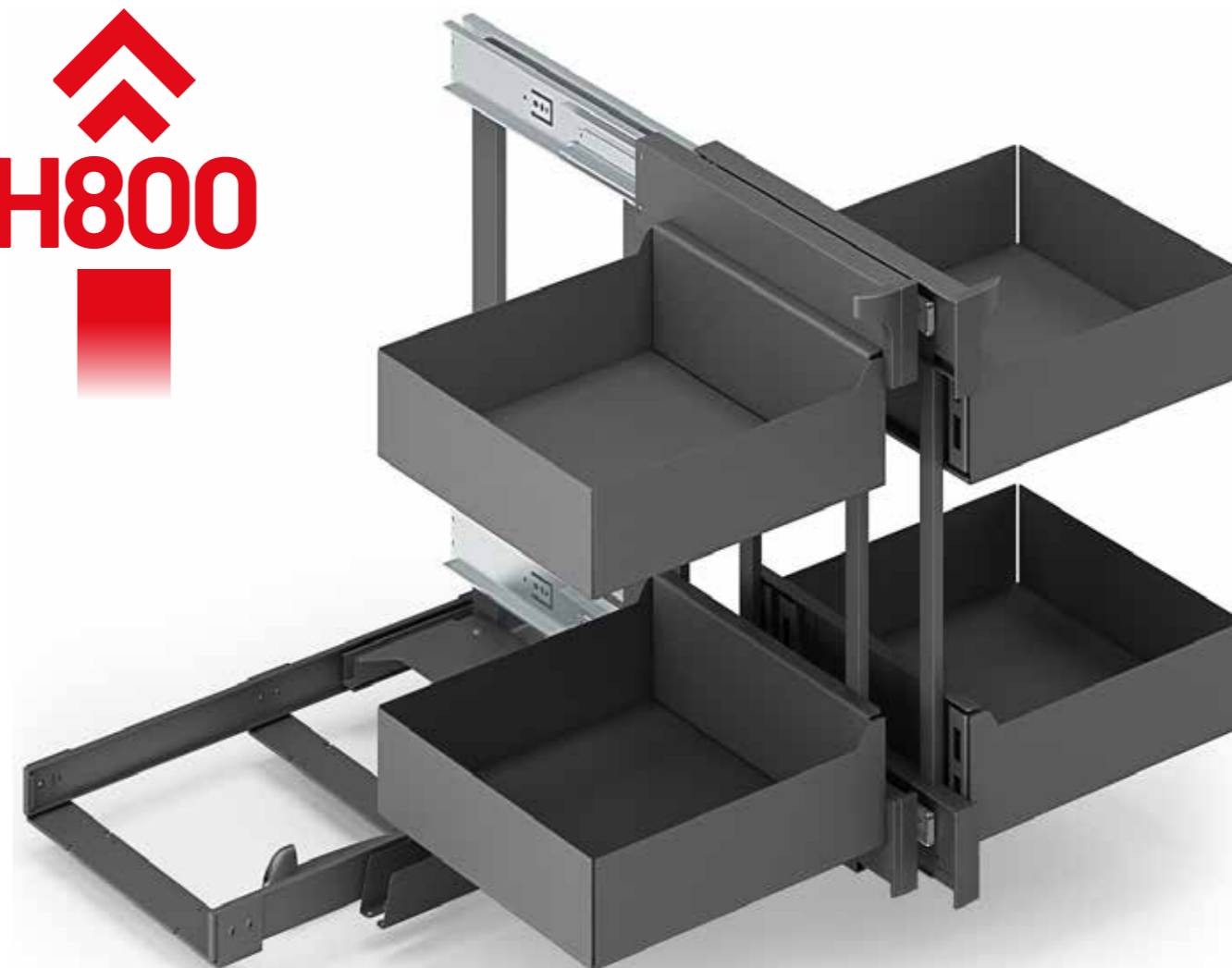



Instrucciones
TurnMotion III



TURNMOTION III

Código	Descripción	Ancho Módulo	Alto	Acabado	Embalaje
0509502	TurnMotion III	600	195	Antracita	1

i Este artículo permite poder acceder a toda la superficie de la bandeja desde el frente y sin esfuerzos, a diferencia de la incomodidad que supone la balda fija. Especialmente indicado, para instalar en baldas de módulos de columna, sobre horno / microondas. La **capacidad de carga** de TurnMotion III es de **20 Kg.**





Instrucciones
Escurreplatos

ESCURREPLATOS LAMINADO ACERO ÍNOX ANTRACITA



Código	Descripción	Ancho Mód.	Acabado	Embalaje
0505602	Jgo. escurreplatos laminado acero inox antracita	450	Antracita	1
0505702	Jgo. escurreplatos laminado acero inox antracita	500	Antracita	1
0505802	Jgo. escurreplatos laminado acero inox antracita	600	Antracita	1
0505902	Jgo. escurreplatos laminado acero inox antracita	700	Antracita	1
0506002	Jgo. escurreplatos laminado acero inox antracita	800	Antracita	1
0506102	Jgo. escurreplatos laminado acero inox antracita	900	Antracita	1



Detalle de bulón expansor



Detalle bandeja vierteaguas antracita



ESCURREPLATOS 701 ANTRACITA

Código	Descripción	Ancho Módulo	Acabado	Embalaje
0507302	Set escurreplatos 701	450	Antracita	25
0507402	Set escurreplatos 701	500	Antracita	25
0507502	Set escurreplatos 701	600	Antracita	25
0507602	Set escurreplatos 701	700	Antracita	25
0507702	Set escurreplatos 701	800	Antracita	25
0507802	Set escurreplatos 701	900	Antracita	25
0508502	Bandeja vierteaguas	450	Antracita	25
0508602	Bandeja vierteaguas	500	Antracita	25
0508702	Bandeja vierteaguas	600	Antracita	25
0508802	Bandeja vierteaguas	700	Antracita	25
0508902	Bandeja vierteaguas	800	Antracita	25
0509002	Bandeja vierteaguas	900	Antracita	25
0508302	Regleta escurreplatos	---	Antracita	1
0508402	Regleta escurreplatos / bandeja	---	Antracita	1

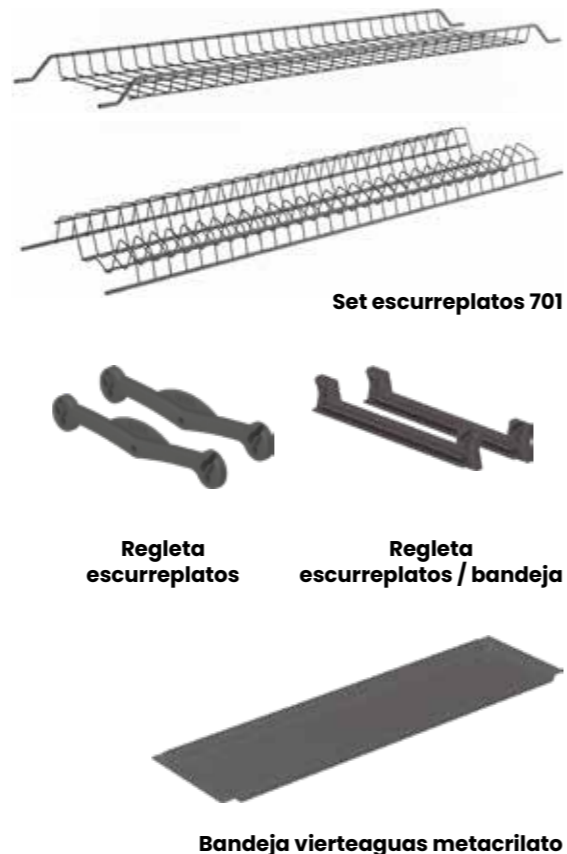

ESCURREPLATOS 702 ANTRACITA

Código	Descripción	Ancho Módulo	Acabado	Embalaje
0507902	Escurreplatos 702	600	Antracita	10
0508002	Escurreplatos 702	700	Antracita	10
0508102	Escurreplatos 702	800	Antracita	10
0508202	Escurreplatos 702	900	Antracita	10
0508702	Bandeja vierteaguas	600	Antracita	25
0508802	Bandeja vierteaguas	700	Antracita	25
0508902	Bandeja vierteaguas	800	Antracita	25
0509002	Bandeja vierteaguas	900	Antracita	25
0508302	Regleta escurreplatos	---	Antracita	1
0508402	Regleta escurreplatos / bandeja	---	Antracita	1

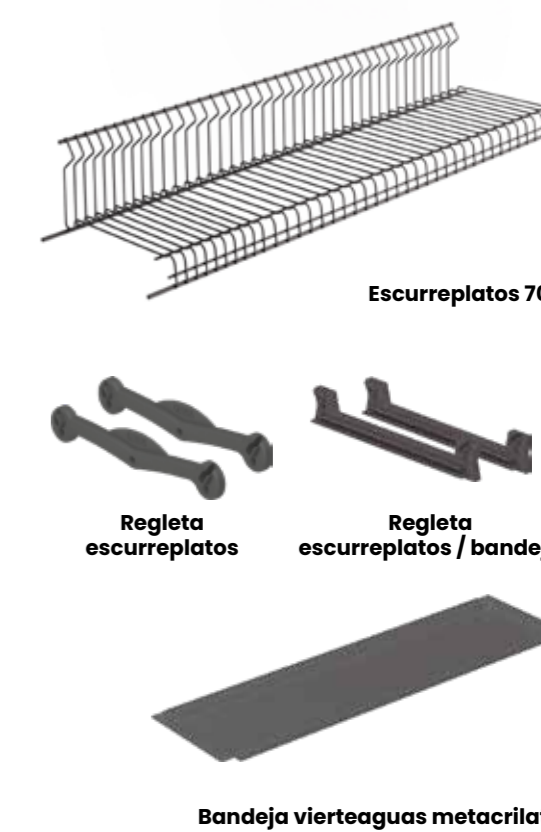

SET ESCURREPLATOS 730 KP ANTRACITA

Código	Descripción	Ancho Mód.	Acabado	Embalaje
0509102	Set escurreplatos 730 KP	600	Antracita	1
0509202	Set escurreplatos 730 KP	700	Antracita	1
0509302	Set escurreplatos 730 KP	800	Antracita	1
0509402	Set escurreplatos 730 KP	900	Antracita	1

i Escurreplatos 730 KP, solo válido para costado de 18 / 19 mm.
Válido para trasera de mueble con espesor de 4 a 8 mm.

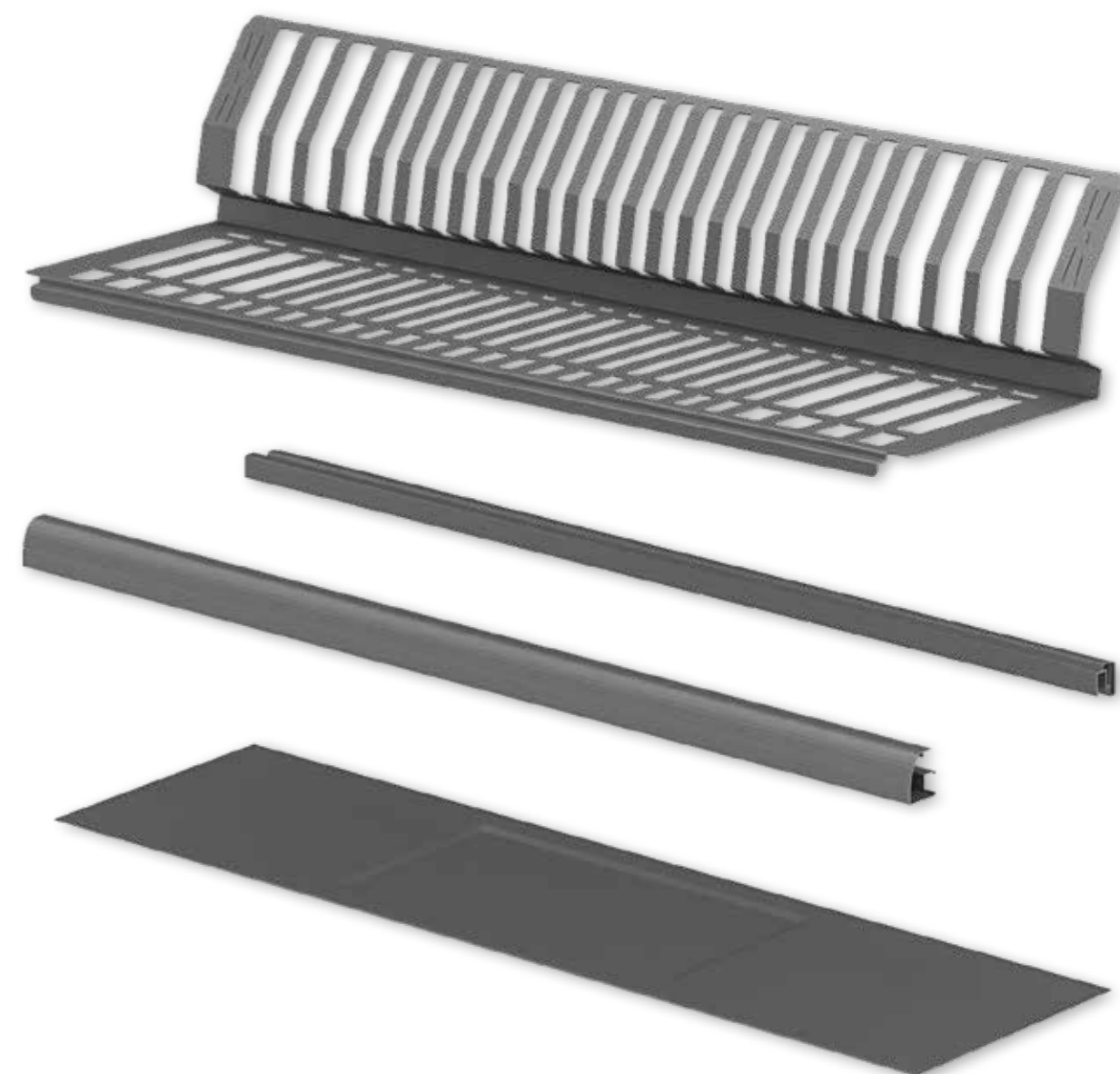



VITRINA PIXEL

Elegancia oculta que se muestra

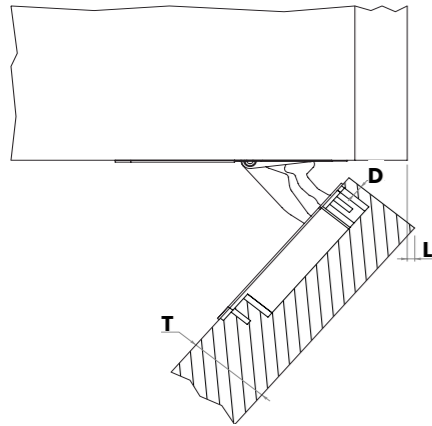

	T=20	T=22	T=24	T=26	T=28	T=30	T=32	T=34	T=36	T=38	T=40
L (D=3)	-	-	-	-	-	0.5	1	1.8	2.9	4.3	5.8
L (D=4)	-	-	-	-	0.2	0.5	1	1.8	2.8	4	5.5
L (D=5)	-	-	-	-	0.2	0.5	1	1.6	2.6	3.8	5.1
L (D=6)	-	-	-	-	0.2	0.5	1	1.6	2.5	3.6	4.8
L (D=7)	-	-	-	-	0.2	0.5	1	1.6	2.1	3.3	4.6

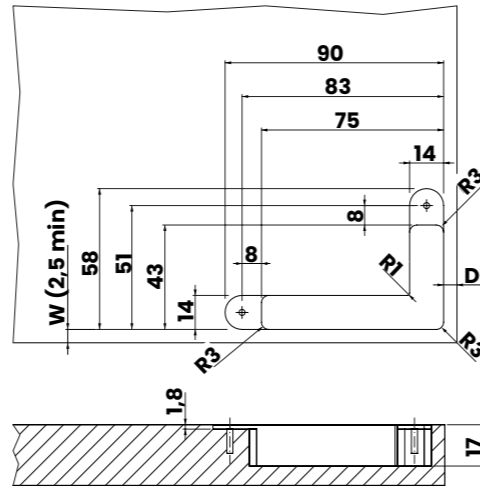
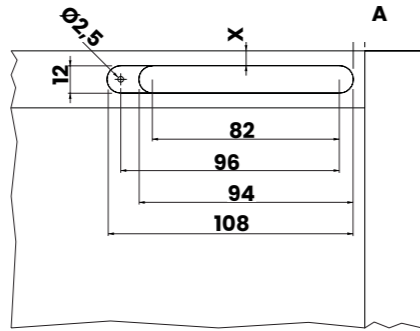
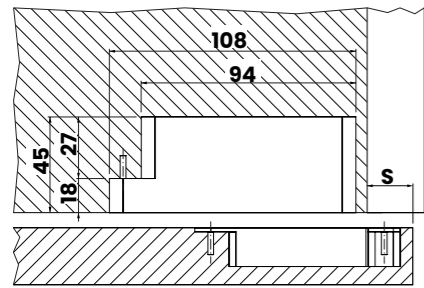

Mecanización costado $A=(22,5+D)-S$ $Y=(X-W)-1$ $W=(X-Y)-1$ $X=(W+Y)+1$

Mecanización puerta



Juego soporte fijación bisagra Pixel (OPCIONAL)

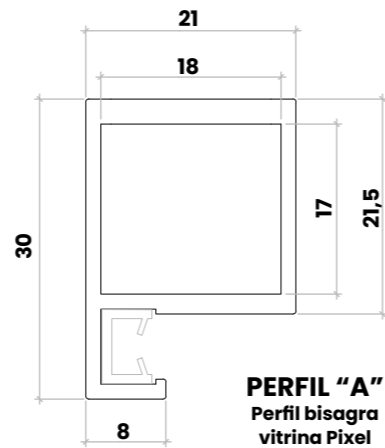
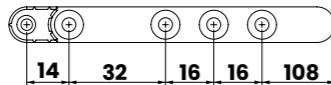

PERFIL "A"
Perfil bisagra vitrina Pixel

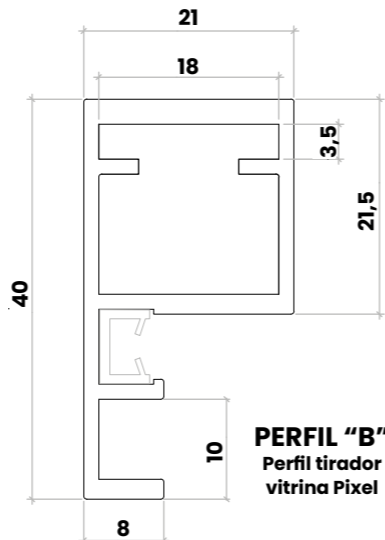

PERFIL "B"
Perfil tirador vitrina Pixel

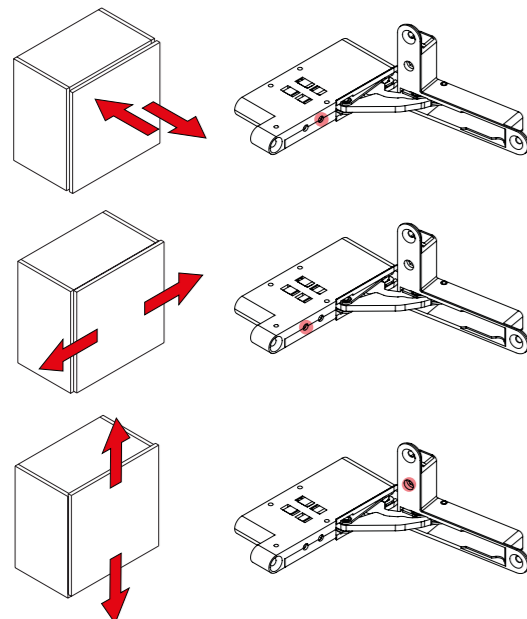

Regulación frontal.
+2 mm. / -0,5 mm.

Regulación lateral.
±2 mm.

Regulación altura.
±2 mm.



PIXEL

Código	Descripción	Longitud	Apertura	Acabado	Embalaje
0601502	Perfil bisagra vitrina Pixel	3000	---	Antracita	4
0601602	Perfil tirador vitrina Pixel	3000	---	Antracita	4
0601702	Perfil junquillo cristal 4 mm	3000	---	Antracita	50
0601802	Kit escuadras vitrina Pixel	---	---	Antracita	30
0601902	Bisagra invisible 30 Kg. Pixel superior	---	100°	Antracita	1
0602002	Bisagra invisible 30 Kg. Pixel inferior	---	100°	Antracita	1
0602102	Juego soporte fijación bisagra Pixel *(opcional)	---	---	Antracita	1

El espesor del suelo / techo para poder instalar la Bisagra Pixel es de 18 mm. Capacidad de carga 30 Kg.
Para el montaje de una puerta de vitrina Pixel, será necesario, 1 Bisagra Pixel superior + 1 Bisagra Pixel inferior + 1 Kit escuadras vitrina Pixel.
La Bisagra Pixel puede instalarse en puertas de madera con espesores entre 20 y 40mm.
El Juego soporte fijación bisagra Pixel, está pensado para facilitar un solo fresado en el mueble para cada bisagra.



TOPE BI-MATERIAL

Código	Descripción	Acabado	Embalaje
0700402	Tope Bi-Material	Antracita	5000

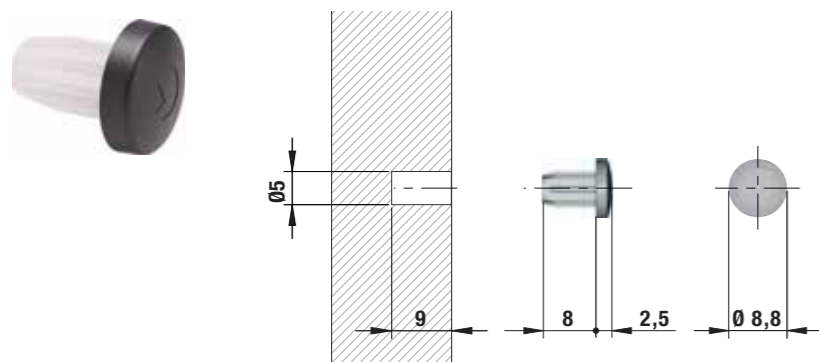

TOPE MINIMAL

Código	Descripción	Acabado	Embalaje
0700502	Tope Minimal ø8	Antracita	5000
0700320	Tope Minimal ø8	Gris	5000

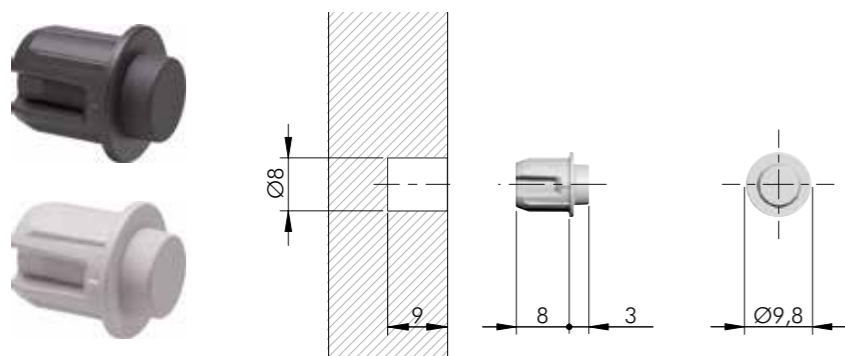

Tope Bi-Material antracita



Tope Minimal antracita

PK2 PRO

Código	Descripción	Acabado	Embalaje
0720993	Conector balda PK2 Pro	Gris	2500
0700420	Soporte balda - costado atornillar PK2 Pro	Níquel	2500
0700520	Tapa embellecedora PK2 Pro	Gris	2500
0700602	Tapa embellecedora PK2 Pro	Antracita	2500
0700303	Plantilla instalación PK2 / Único / Flipper / Kintai	---	1
0710107	Fresa ø18	---	1



PK2 Pro + Tapa Gris



PK2 Pro + Tapa Antracita

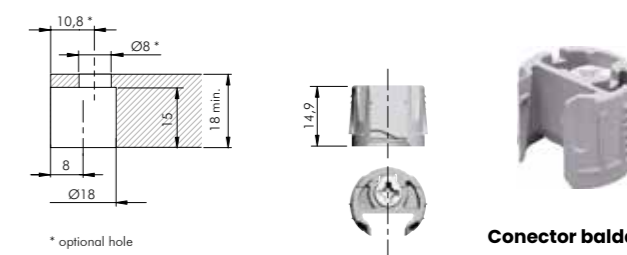

Conector balda

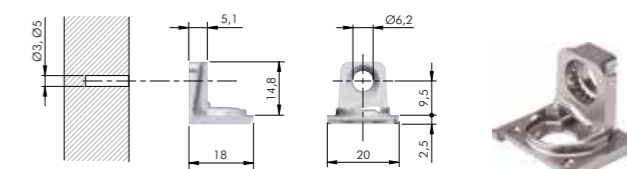

Soporte balda - costado (atornillar)



Tapa embellecedora



Plantilla PK2 / Único / Flipper / Kintai



Fresa ø18



TRIADE SLIM

Código	Descripción	Acabado	Embalaje
0721093	Soporte Oculto Triade Slim	Cinc	100 

i Triade Slim, se puede instalar en baldas de un grosor a partir de 18 mm. Profundidad mínima del estante 120 mm. máxima 200 mm.



TABLA CAPACIDAD DE CARGA
(tabla referida a 1 soporte)



NUMERO DE TRIADE SLIM RECOMENDADOS POR BALDA

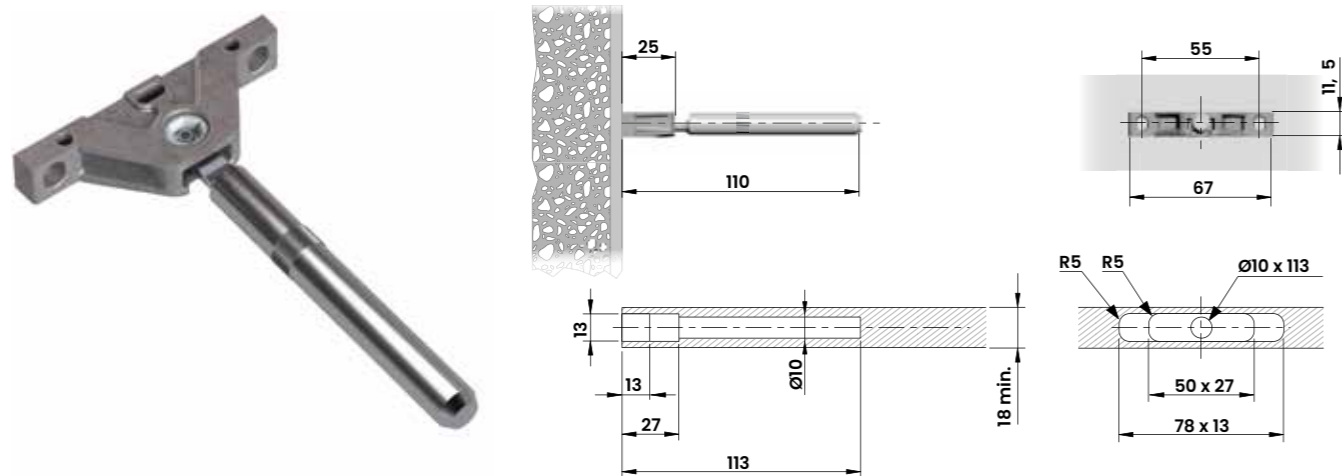
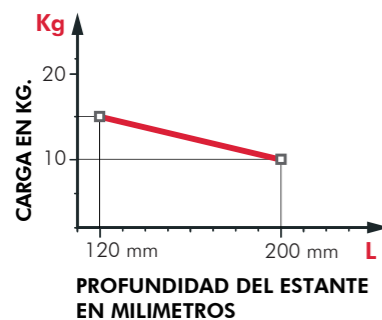
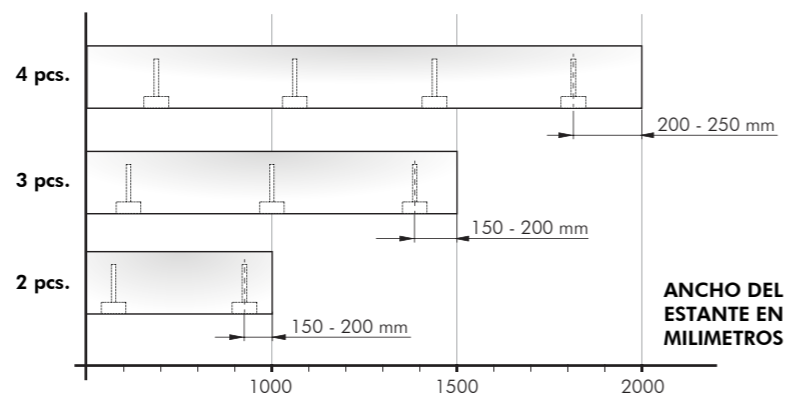

FORZA (perfil angular fijación de encimera)

Código	Descripción	Acabado	Embalaje
0721193	Perfil angular fijación de encimera Forza	Cinc	1

i Capacidad máxima de carga 150 Kg.

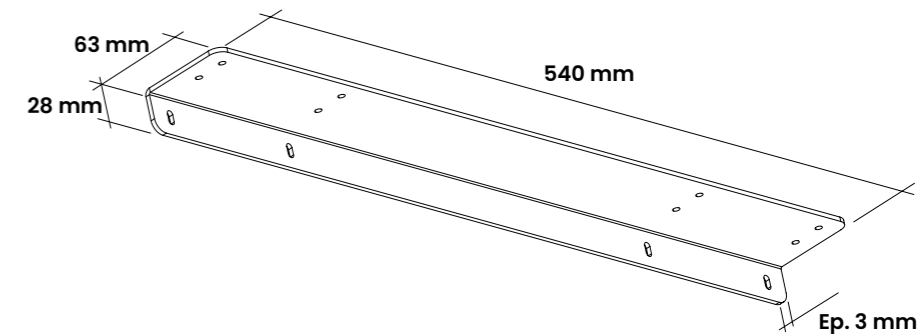

SISTEMA UNIÓN DE ENCIMERA COMPACTO K TOP

Código	Descripción	Acabado	Embalaje
0721293	Set 2 Uds. sistema unión de encimera K-Top	Cinc	100

i Este sistema de unión es válido para unir encimeras con un **mínimo de 10 mm. de grosor.**
El Set comprende 2 Uds. del sistema de unión K-Top.

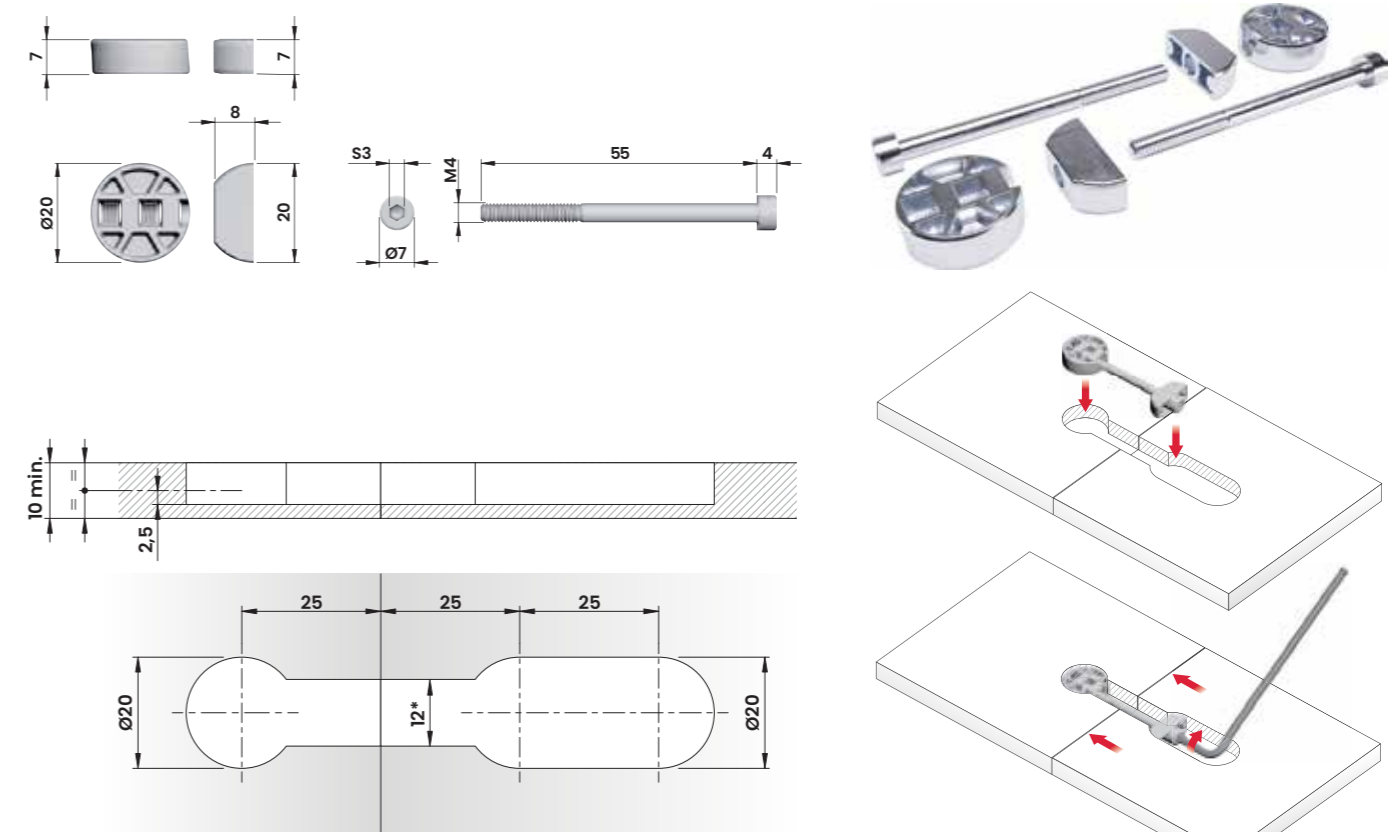



TOP SWING

El secreto del espacio

TOP SWING

Código	Descripción	Acabado	Embalaje
0711007	Sistema mesa abatible Top Swing	Negro mate	1

i El sistema **Top Swing** se comercializa sin tablero.

Capacidad de carga máxima.

25 Kg.

Fondo tablero superior.

800 - 900 mm.

Ancho tablero superior.

600 - 800 mm.

Altura mesa.

750 mm.

Espesor de tablero.

25 mm.

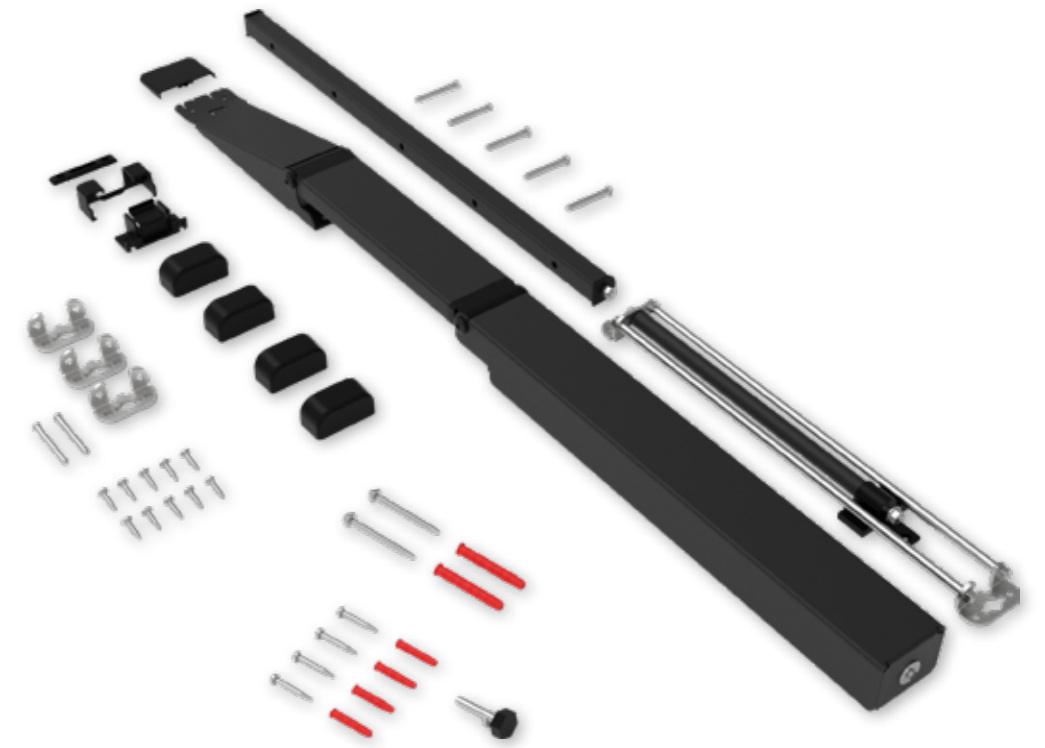

PORTAPAÑOS EXTRAÍBLE

Código	Descripción	Acabado	Embalaje
0711107	Portapaños extraíble	Negro mate	1

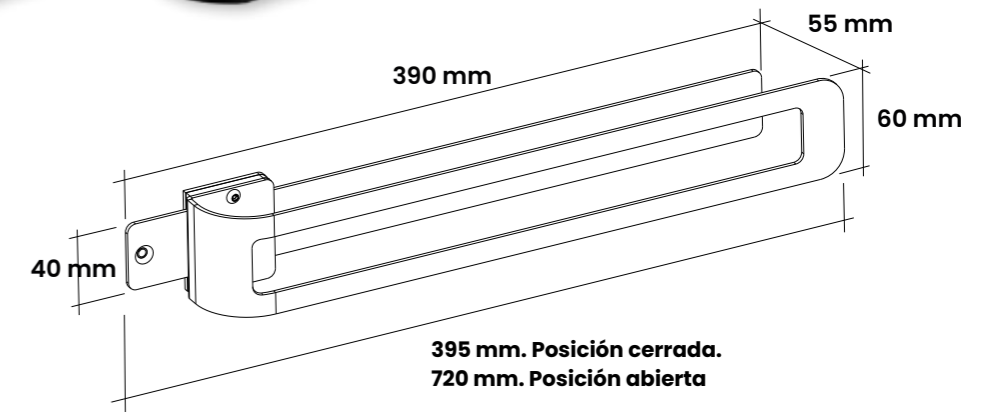



ANDY

Tus muebles, a otro nivel



Medidas de
instalación
Nexus

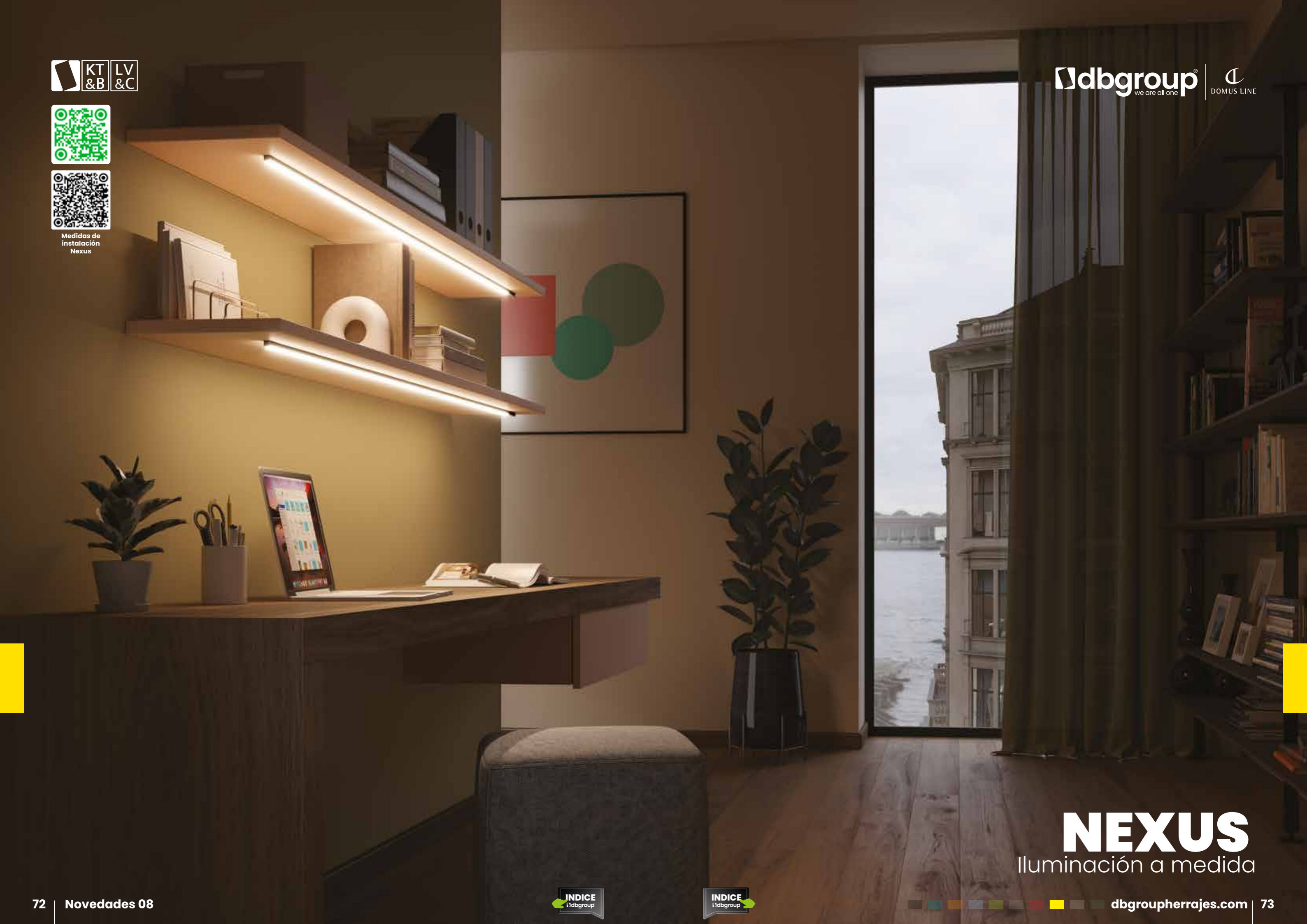

NEXUS

Iluminación a medida

INSTALACIÓN PASO A PASO

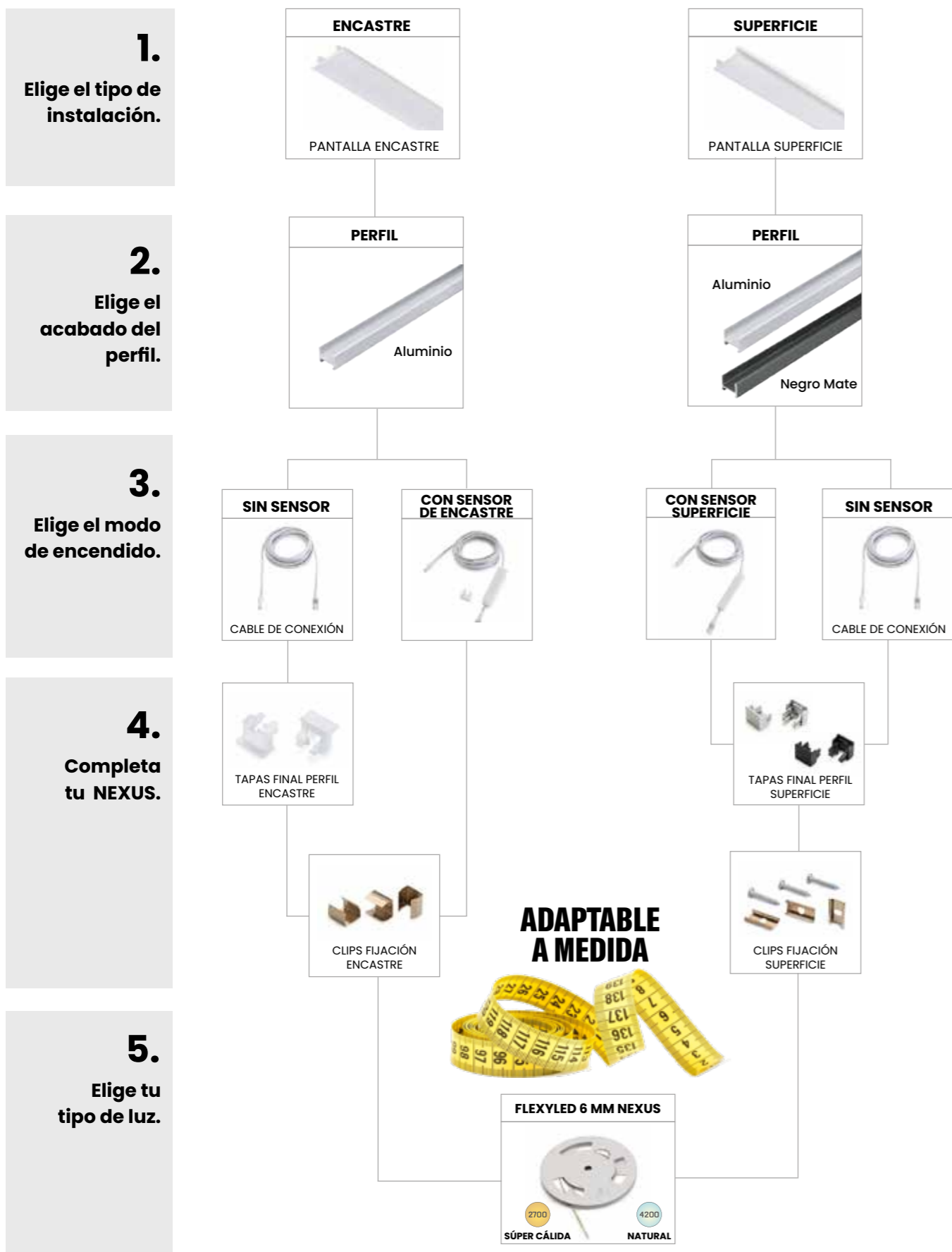

EJEMPLOS DE CONFIGURACIÓN

Pantalla	0820301
Perfil	0815707
Sensor	0820401
Cable conexión	X
Tapas finales	0815807
Clips de fijación	0800268
Tira Led	0815501

Nexus superficie negro mate con sensor SD y Flexyled luz súper cálida.



Pantalla	0820301
Perfil	0834187
Sensor	X
Cable conexión	0815701
Tapas finales	0810520
Clips de fijación	0800268
Tira Led	0820601

Nexus superficie aluminio sin sensor y Flexyled luz natural.



Pantalla	0814701
Perfil	0834187
Sensor	0814901
Cable conexión	X
Tapas finales	X
Clips de fijación	0800168
Tira Led	0815501

Nexus encastre aluminio con sensor SD y Flexyled luz súper cálida.

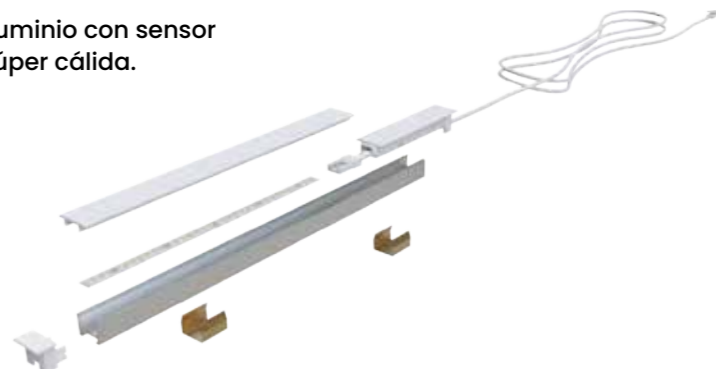

Pantalla	0814701
Perfil	0834187
Sensor	0815101
Cable conexión	X
Tapas finales	X
Clips de fijación	0800168
Tira Led	0820601

Nexus encastre aluminio con sensor IFR y Flexyled luz natural.

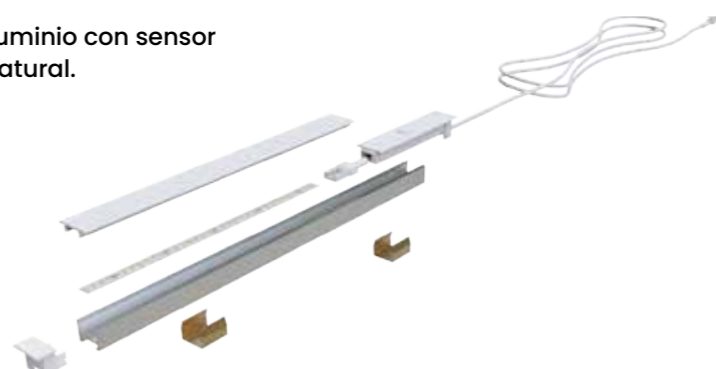

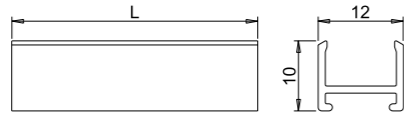

Perfil Nexus

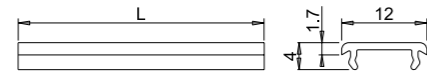

Pantalla Nexus superficie

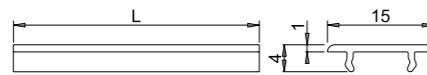

Pantalla Nexus encastre

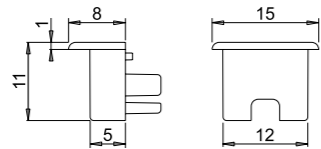

Set 2 tapas terminales Nexus encastre

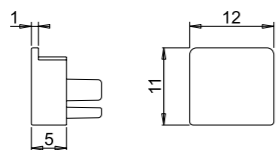

Set 2 tapas terminales Nexus superficie

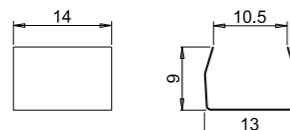

Set 3 grapas fijación Nexus encastre

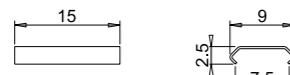

Set 3 grapas fijación Nexus superficie



Cable de conexión

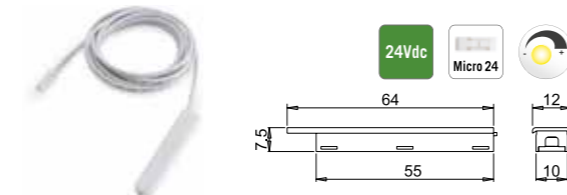

Sensor Nexus superficie Touch SD

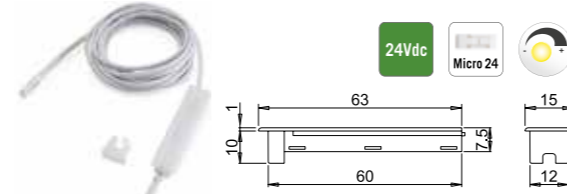

Sensor Nexus encastre Touch SD

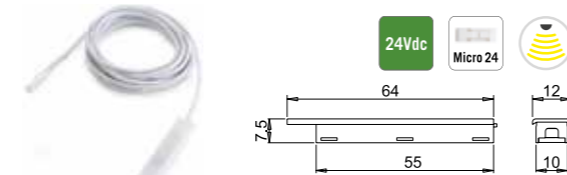

Sensor Nexus superficie IFR

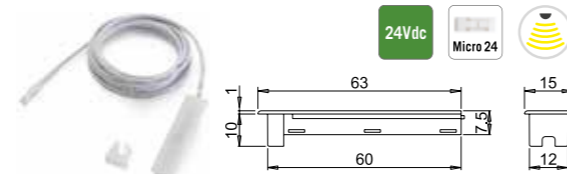

Sensor Nexus encastre IFR



Rollo Flexyled UHE6B

i Flexyled UHE6B puede cortarse en intervalos de 25 mm, para conseguir la longitud más aproximada posible a la deseada en cada instalación.

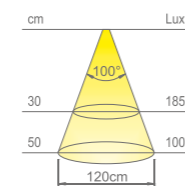

values referring to FLEXYLED UHE6B 1000mm 4200 K

Colour appearance	super warm white	natural white
Colour temperature	2700 K	4200 K
Luminous flux	910 lm/m	980 lm/m
Luminous efficiency	91 lm/W	98 lm/W
CRI	Ra 90	Ra 90



NEXUS

Código	Descripción	Longitud	Potencia	Iluminación	Puntos Leds	Acabado	Embalaje
0815707	Perfil Nexus	3000	---	---	---	Negro mate	20
0834187	Perfil Nexus	3000	---	---	---	Aluminio	20
0814701	Pantalla Nexus encastre	3000	---	---	---	Blanco	20
0820301	Pantalla Nexus superficie	3000	---	---	---	Blanco	20
0814901	Sensor Nexus encastre Touch SD	---	72 W	---	---	Blanco	1
0820401	Sensor Nexus superficie Touch SD	---	72 W	---	---	Blanco	1
0815101	Sensor Nexus encastre IFR	---	72 W	---	---	Blanco	1
0820501	Sensor Nexus superficie IFR	---	72 W	---	---	Blanco	1
0815701	Cable de conexión Nexus CH6	2000	---	---	---	---	1
0820601	Rollo Flexyled UHE6B Nexus	20000	200 W	Natural	5600	---	1
0815501	Rollo Flexyled UHE6B Nexus	20000	200 W	Súper Cálida	5600	---	1
0800168	Set 3 grapas fijación Nexus encastre	---	---	---	---	---	1
0800268	Set 3 grapas fijación Nexus superficie	---	---	---	---	---	1
0810420	Set 2 tapas terminales Nexus encastre	---	---	---	---	Blanco	1
0810520	Set 2 tapas terminales Nexus superficie	---	---	---	---	Aluminio	1
0815807	Set 2 tapas terminales Nexus superficie	---	---	---	---	Negro mate	1
0703001	Transformador 15 W-24 Vdc	---	15 W	---	---	Blanco	1
0703101	Transformador 30 W-24 Vdc	---	30 W	---	---	Blanco	1
0707101	Transformador 60 W-24 Vdc	---	60 W	---	---	Blanco	1

i Para asegurar la perfecta fijación del Flexyled a la pinza de conexión, ver instrucciones de montaje. Transformadores, ver página 79.

FIJACIÓN CONEXIÓN FLEXYLED

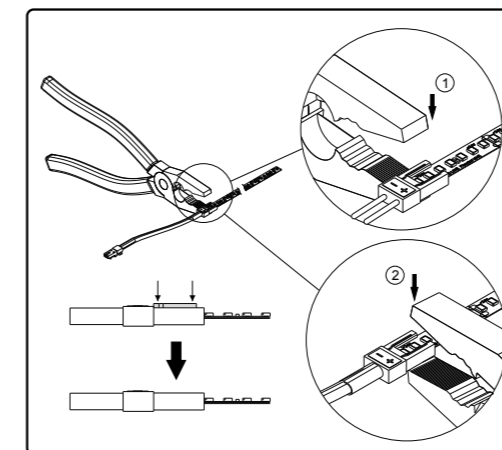

TRANSFORMADOR 15 W-24 Vdc

Código	Descripción	Potencia	Acabado	Embalaje
0703001	Transformador 15 W - 24 Vdc	15 W	Blanco	1

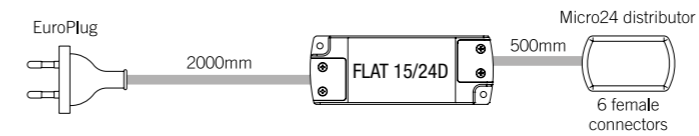
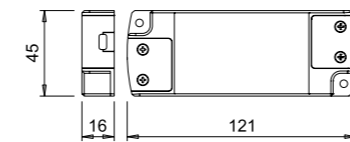

TRANSFORMADOR 30 W-24 Vdc

Código	Descripción	Potencia	Acabado	Embalaje
0703101	Transformador 30 W - 24 Vdc	30 W	Blanco	1

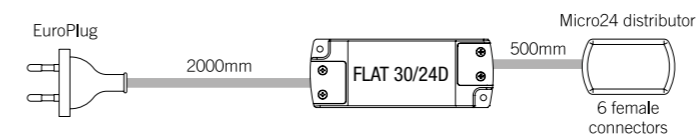
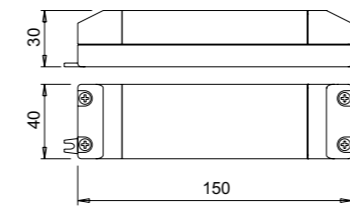

TRANSFORMADOR 60 W-24 Vdc

Código	Descripción	Potencia	Acabado	Embalaje
0707101	Transformador 60 W - 24 Vdc	60 W	Blanco	1

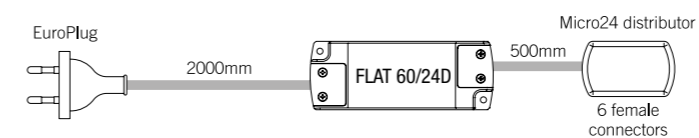
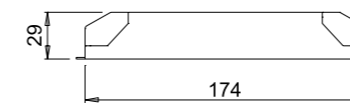



VOLTA+

Código	Descripción	Alto	Ø Diámetro	Ø Encastre	Acabado	Embalaje
0711387	Volta Plus 3 Schuko/2 USB	323	72	60	Ínox	1

i El enchufe Volta Plus, se suministra con 2 USB de carga rápida, 2,4 A.



ALVA+

Código	Descripción	Alto	∅ Diámetro	∅ Encastre	Acabado	Embalaje
0811490	Alva Plus 3 Tipo B / 2 USB	323	72	60	Ínox	1

i El enchufe Alva Plus, se suministra con 2 USB de carga rápida, 2,4 A.



PUSH



APERTURA DE TAPA AUTOMÁTICA







TIRADOR STUDIO

Código	Descripción	Longitud	Acabado	Embalaje
0900102	Perfil tirador encastre Studio	3150	Antracita	10
0900202	Jgo. tapas tirador encastre Studio	---	Antracita	10

i Perfil adaptable mediante corte a diferentes anchos, cerrando lateralmente con el juego de tapas.



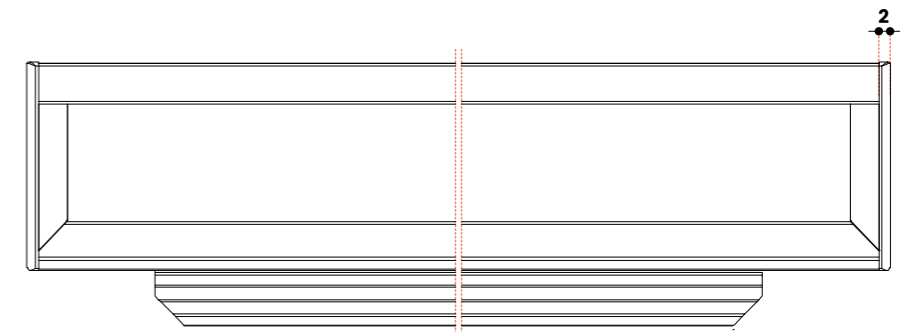
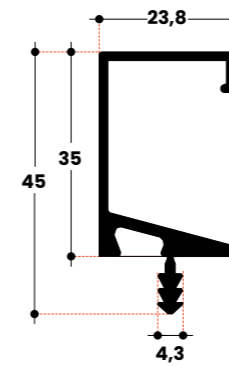
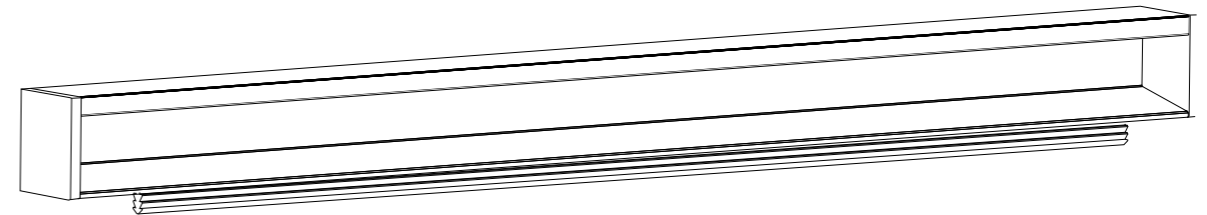

Antracita

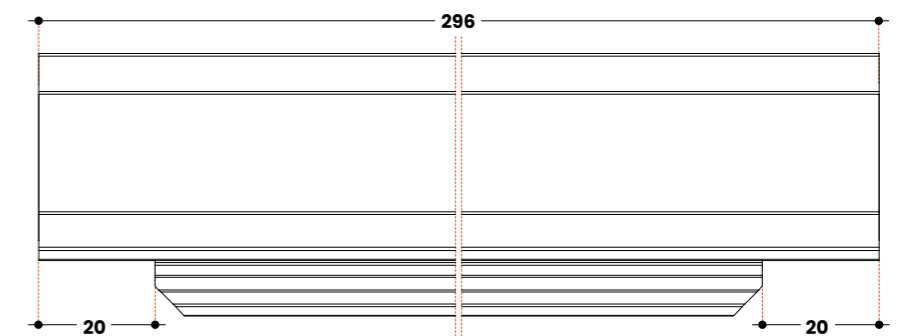

RECOMENDACIÓN DE MECANIZADO



2510

Código	Descripción	Alto	Ancho	Dist. Ejes	Dist. Total	Acabado	Embalaje
0913907	Asa 2510	30	14	160	192	Negro mate	25 
0914007	Pomo 2510	31	14	---	---	Negro mate	25 



2906

Código	Descripción	Alto	Ancho	Dist. Ejes	Dist. Total	Acabado	Embalaje
0900185	Asa 2906	28	9	128	137	Cobre mate	25 



0108

Código	Descripción	Alto	Ancho	Dist. Ejes	Dist. Total	Acabado	Embalaje
0901088	Asa 0108	24	8	128	158	Oro mate cep.	25 







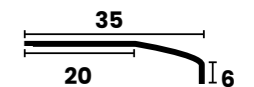
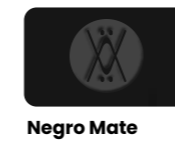

1210 ADHESIVO

Código	Descripción	Ancho Perfil	Acabado	Embalaje
0913807	Asa 1210 Adhesivo	150	Negro mate	50 





1215 PROJECT

Código	Descripción	Alto	Diámetro	Dist. Ejes	Dist. Total	Acabado	Embalaje
0900489	Asa 1215 Project	32	12	128	192	Acero Inox	125 
0900589	Asa 1215 Project	32	12	160	224	Acero Inox	80 
0900689	Asa 1215 Project	32	12	192	256	Acero Inox	80 
0913507	Asa 1215 Project	32	12	128	192	Negro Mate	125 
0913607	Asa 1215 Project	32	12	160	224	Negro Mate	80 
0913707	Asa 1215 Project	32	12	192	256	Negro Mate	80 



Acero Inox



Negro Mate



BOLSA DE ROPA ANTHRACITE INSIDE / BARRAS PANTALONERO

Código	Descripción	Ancho	Alto	Fondo	Acabado	Embalaje
1003602	Bolsa de ropa Anthracite Inside	226	420	390	Antracita	1
0911207	Barras pantalonero bastidor	16	15	426	Antracita	1

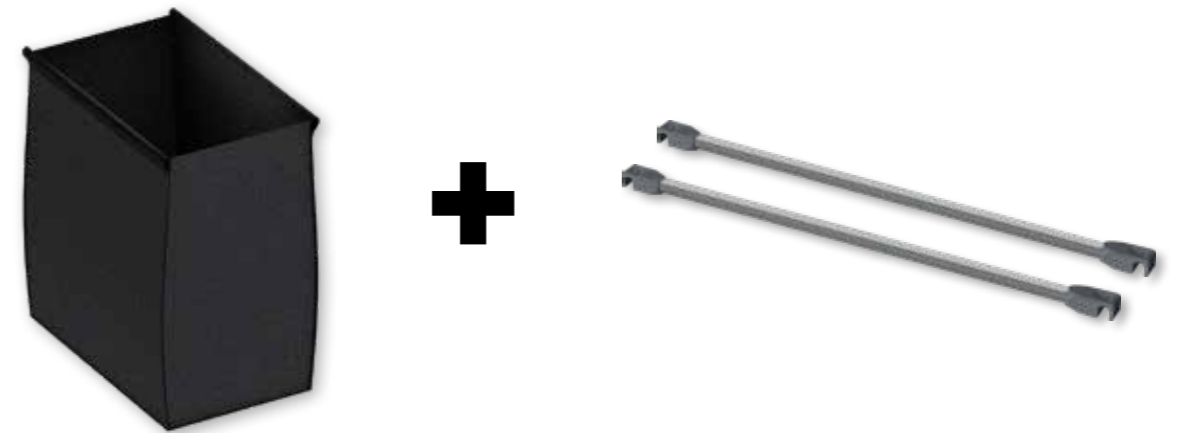

BASTIDOR EXTRAÍBLE



Código	Descripción	Min-Max Int.	Alto	Fondo	Acabado	Embalaje
0910307	Bastidor extraíble 600	560-650	56	480	Antracita	1
0910407	Bastidor extraíble 700	660-750	56	480	Antracita	1
0910507	Bastidor extraíble 800	760-850	56	480	Antracita	1
0911307	Bastidor extraíble 900	860-950	56	480	Antracita	1

i Bastidor extraíble equipado con la misma tipología de guía que nuestros cajones, para conseguir el mismo sistema de frenado en ambos artículos. Guía provista de embellecedores antracita para conseguir una estética integrada, y freno de guía encapsulado para proteger de agentes externos.

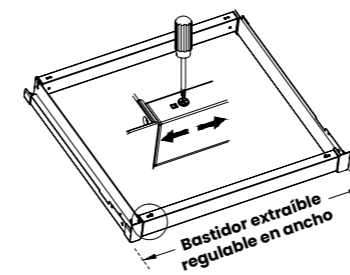

CONDICIONES GENERALES

Tramitación de pedidos

Para evitar errores o anomalías en las entregas de sus pedidos, le recomendamos cursen los mismos por alguno de los siguientes medios: e-mail o fax.

La tramitación de pedidos de mercancía especial para el cliente requiere en la mayoría de los casos, un anticipo para poder cursar el pedido.

Una vez realizado este pedido y recibido el anticipo, DB GROUP, no se hará cargo de los posibles errores u omisiones cometidos por el comprador, que ocasionen modificaciones o cancelaciones del mismo.

Portes

Se negociará directamente, con cada centro logístico DB GROUP correspondiente.

En el caso de ventas Export, tendrán siempre el tratamiento de EXW. Con la única excepción de Portugal, que igualmente se negociará con cada centro logístico DB Group.

Recepción de mercancía

La mercancía entregada ya sea por transporte propio o ajeno, deberá ser revisada, en el momento de su recepción, siendo muy importante la comprobación del número de bultos indicados en el albarán de entrega de transporte al igual que el estado de los mismos, haciendo constar en el documento de la agencia, cualquier anomalía que se pudiera detectar. Independientemente, también les aconsejamos anotar siempre en este, "pendiente de revisar". El cliente dispondrá de 12 horas posteriores a la entrega, para poner en conocimiento de DB GROUP, cualquier incidencia. Nuestra empresa, no se hará cargo de ningún tipo de reposición sin el debido cumplimiento sine qua non de estas condiciones.

Se entenderá por válida y con poder suficiente, la firma estampada o sello, en cualquier conforme de entrega de mercancía, siempre y cuando la mercancía sea aceptada y no rechazada en el plazo antes descrito.

DB GROUP, dispone de un departamento de calidad que garantiza el buen estado de los productos que suministra. En caso de cualquier vicio oculto o defecto de fabricación, que no hayan sido detectados por nuestro departamento (siempre que la deficiencia no haya sido derivada por el mal uso o mantenimiento del producto), la responsabilidad de DB GROUP, se limita al cambio del material por otro de la misma referencia, sin derecho a devolución de precio y quedará eximido de cualquier otro tipo de indemnización.

Solo en el caso de que esta mercancía se encontrara discontinuada, se podrá proceder a la devolución económica.

Devolución de mercancía

No se aceptará ninguna devolución, que previamente no se haya confirmado por nuestro departamento de ventas y que carezca de su documento de recogida correspondiente.

Igualmente, tampoco se admitirán devoluciones de ningún producto especial solicitado ex profeso por el cliente. Tampoco se admitirá devolución de ningún producto, el cual haya sido transformado o modificado por parte del cliente.

No se admitirá devolución de mercancía, sea cual sea su motivo, transcurridos 15 días de la entrega de la misma.

En cualquier caso, la mercancía que sea recogida siempre deberá estar en el embalaje original en el cual se suministró y en perfecto estado de poder volver a ser puesta a la venta por DB GROUP.

Siempre que la devolución sea por causas ajenas a DB GROUP, se penalizará la misma con un 20% del valor de la mercancía devuelta, en concepto de: expedición, recogida y reubicación en nuestros almacenes. Si la resultante de este porcentaje, fuera inferior a 12 €, se establecerá este importe como penalización mínima.

MUY IMPORTANTE

DB GROUP se reserva el derecho de modificar total o parcialmente, cualquier dato que aparezca en este catálogo sin previo aviso. No se aceptará ninguna responsabilidad por erratas de impresión o errores del mismo.

Todos los colores y tonos de las imágenes de este catálogo son orientativos y pueden sufrir variaciones por defectos de impresión. DB GROUP se exonera de cualquier responsabilidad al respecto.

Queda prohibida la reproducción o copia total o parcial del contenido de este catálogo por cualquier vía, salvo autorización expresa y por escrito de DB GROUP.

DB Group SL

Mario Vargas Llosa, 2
28850 - Torrejón de Ardoz
Madrid (España)
Tel: +34 916 555 385
db@dbgroupherrajes.com
www.**dbgroupherrajes**.com